

- SK** Elektrické nožnice na živý plot
- CZ** Elektrické nůžky na živý plot
- HU** Elektromos sövényolló
- RO** Trimmer electric pentru gard viu
- EN** Electric Hedge Trimmer
- DE** Elektro-Heckenschere
- PL** Elektryczne nożyce do żywopłotu

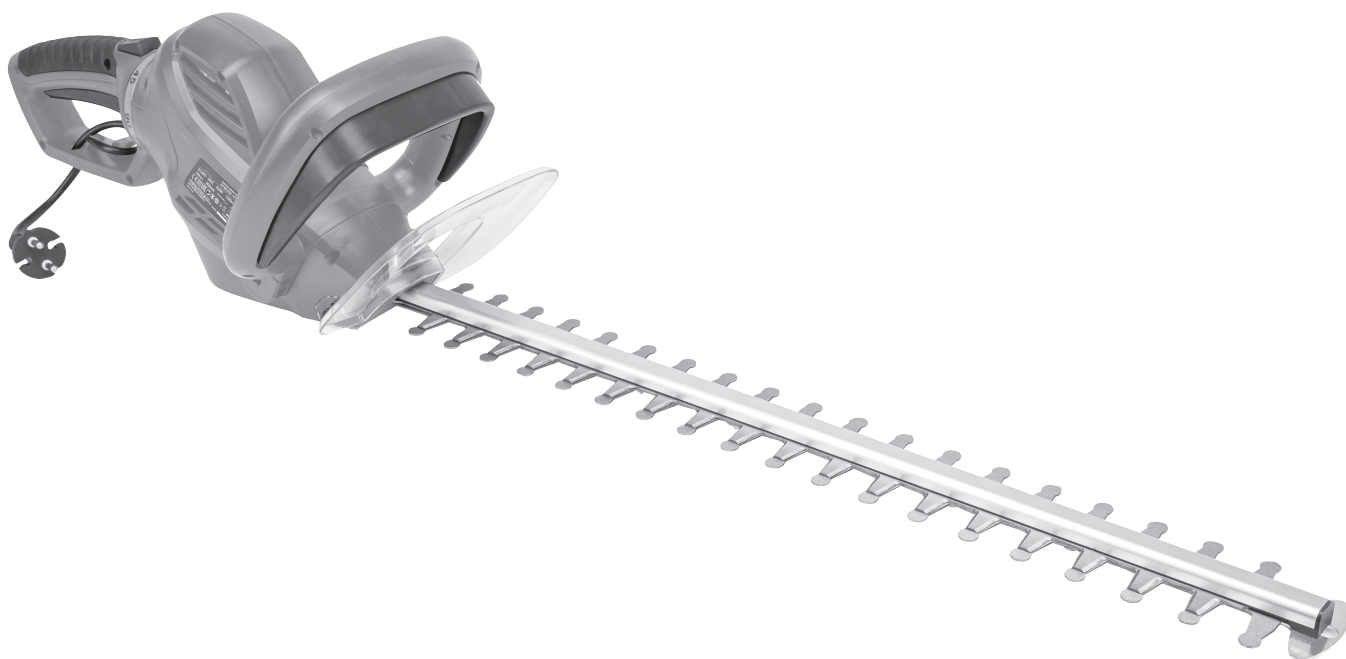

HT06-550

Preklad originálneho návodu na použitie
Překlad originálním návodu k použití
Az eredeti használati útmutató fordítása
Traducerea manualului de utilizare original
Instruction manual
Übersetzung der Original-Gebrauchsanweisung
Tłumaczenie oryginalnej instrukcji użytkowania



1

HT06-550



230-240V~
50 Hz



650W



1500
min⁻¹



Max. Dia.
20mm

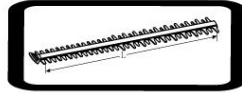

Max cutting.
550mm



3.26kg



2

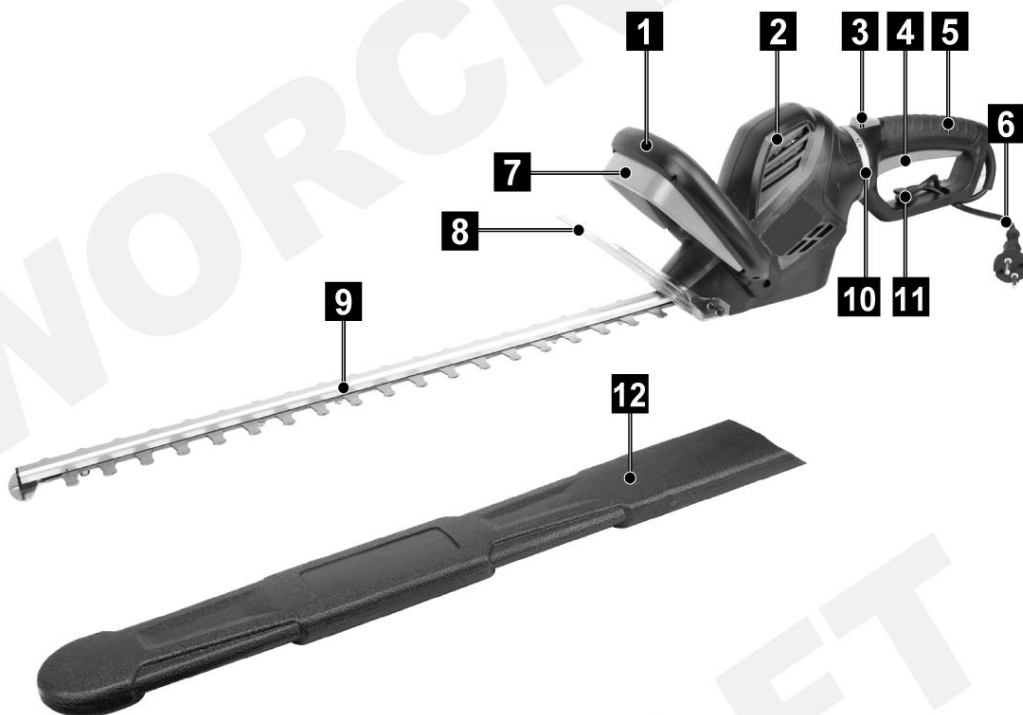
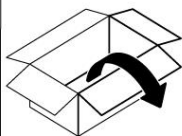

3



4

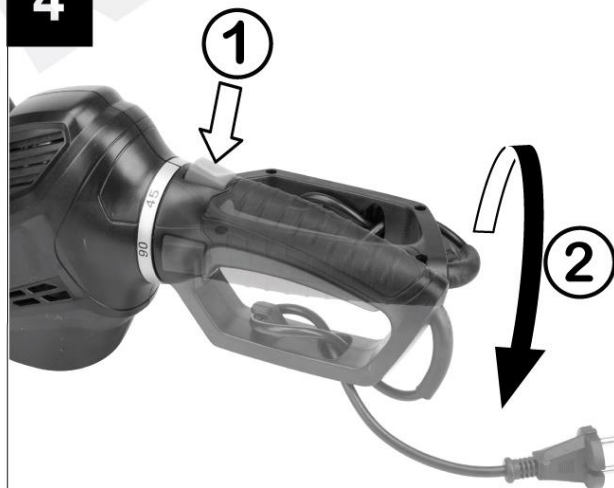

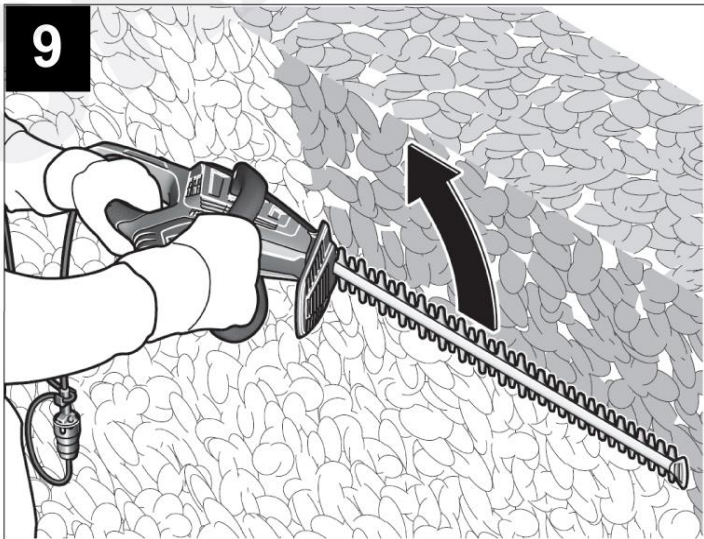
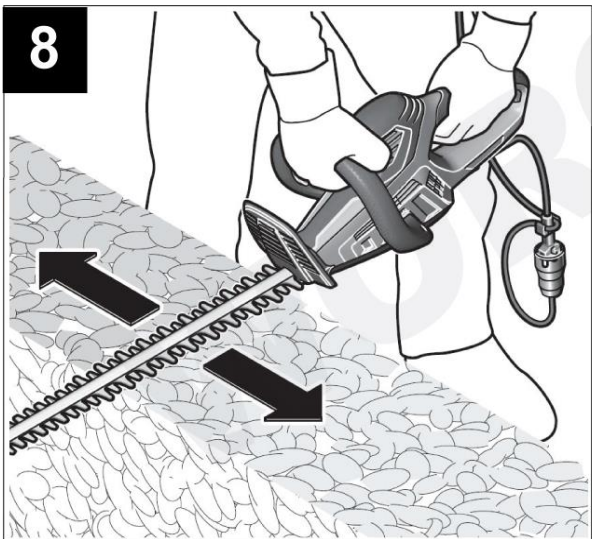
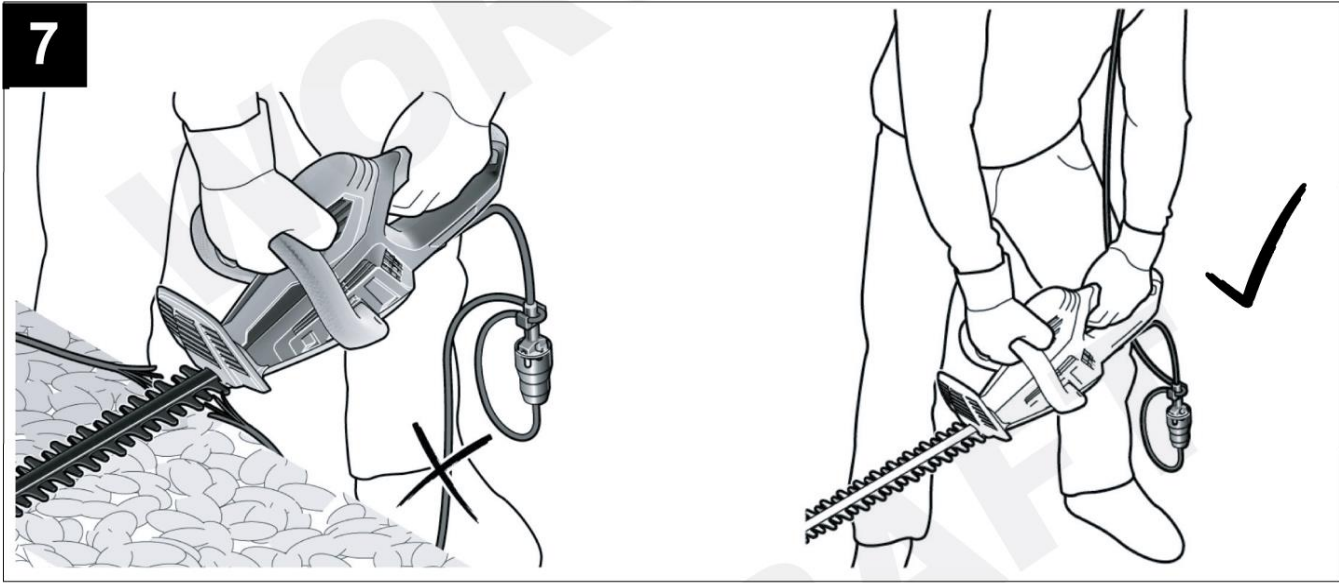
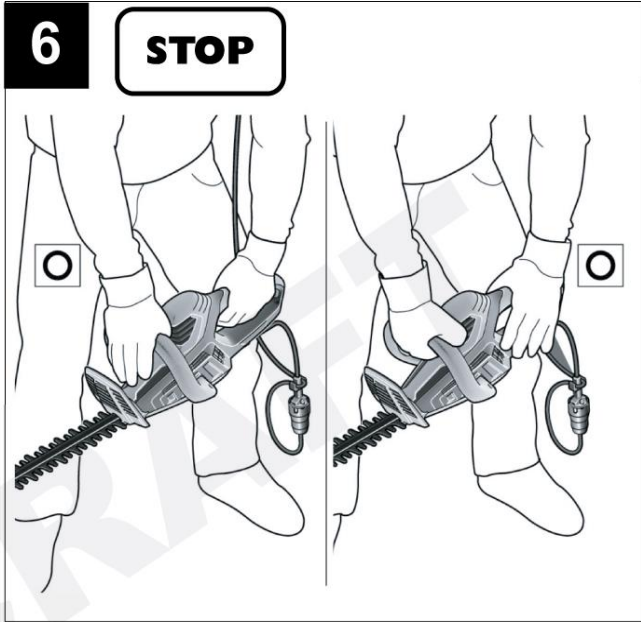
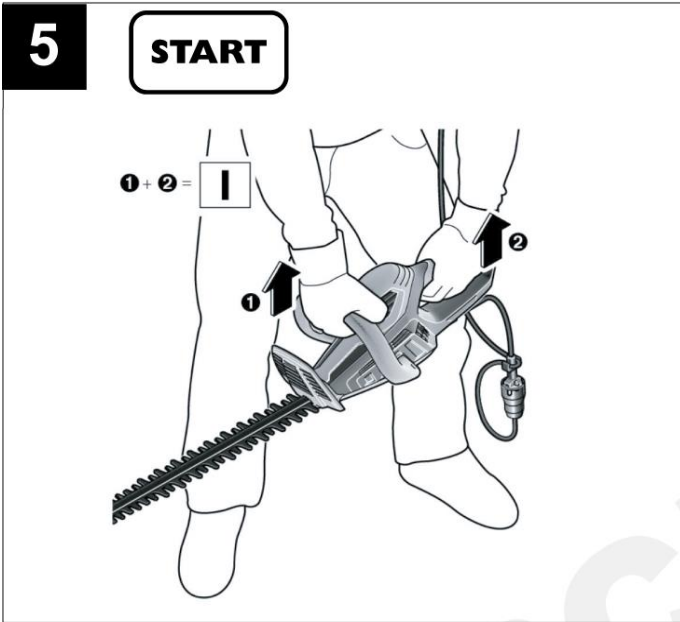





ELEKTRICKÉ NOŽNICE NA ŽIVÝ PLOT

POUŽITIE

Elektrické nožnice na živý plot sú určené iba na strihanie živých plotov, kríkov a krovín.

Zariadenie používajte iba na predpísané účely. Akékoľvek iné použitie je považované ako prípad nesprávneho použitia. Používateľ/obsluha a nie výrobca bude zodpovedný za akékoľvek poškodenie, alebo zranenia spôsobené týmto nesprávnym používaním. Pamätajte si, že toto zariadenie nebolo navrhnuté pre komerčné alebo priemyselné používanie. Záruka nebude platná pokiaľ bude zariadenie používané na komerčné, priemyselné alebo podobné účely.







TECHNICKÉ PARAMETRE









	NAPATIE / FREKVENCIA	230 V / 50 Hz
	PRÍKON	650 W
	OTÁČKY BEZ ZÁŤAŽE	1 500 min ⁻¹
	MAX. PRIEMER REZU	20 mm
	DĹŽKA LIŠTY	550 mm
	VIBRÁCIE	2,825 m/s ² Odchýlka (K) = 1,5 m/s ²
	HLADINA AKUSTICKÉHO VÝKONU (L_{WA})	87,87 dB(A) Odchýlka (K) = 3 dB(A)
	HLADINA AKUSTICKÉHO TLAKU (L_{pA})	98,87 dB(A) Odchýlka (K) = 3 dB(A)
	HMOTNOSŤ	3,26 kg

ČASTI VÝROBKU

1	Predná rukoväť	7	Bezpečnostný spínač
2	Kryt motora	8	Ochranný kryt
3	Uvoľňovacie tlačidlo zadnej rukoväti	9	Čepeľ
4	Prevádzkový spínač	10	Stupnica natočenia rukoväti
5	Zadná rukoväť	11	Otvor na upevnenie slučky napájacieho kábla
6	Napájací kábel	12	Ochranný kryt čepele

VYSVETLIVKY SYMBOLOV

	Všeobecné upozornenie na nebezpečenstvo.
	Prečítajte si návod na použitie.
	Používajte ochranné pracovné okuliare.
	Noste ochranné rukavice.
	Nevyhadzujte do bežného domového odpadu. Namiesto toho, ekologicky prijateľnou cestou sa obráťte na recyklačne strediska. Prosím venujte starostlivosť ochrane životného prostredia.
	Noste chránič sluchu.

	Výrobok je v súlade s platnými európskymi smernicami a bola vykonaná metóda hodnotenia zhody týchto smerníc.
	Pri vykonávaní opráv stroj nesmie byť zapojený do elektrickej zásuvky.
	Nepracujte v daždi, ani nenechávajte zariadenie vonku ak prší.
	Po zastavení stroja rezacie čepele ešte krátku chvíľu dobiehajú. Nechajte rezacie čepele úplne zastaviť predtým ako sa ich budete dotýkať.
	Zaručená hladina akustického výkonu.
	Existuje riziko vyhodenia predmetov ako sú napr. malé kamene, ktoré môžu ohroziť obsluhu, ostatných ľudí. Upozornenie: Počas prevádzky udržiavajte bezpečnú vzdialenosť od zariadenia.
	Ochrana dvojitou izoláciou II. Nie je potrebné uzemnenie.
	Stupeň ochrany IPX0

VŠEOBECNÉ BEZPEČNOSTNÉ POKYNY PRE ELEKTRICKÉ NÁRADIE

Prečítajte si bezpečnostné upozornenia, inštrukcie, vyobrazenia a technické údaje poskytované s týmto elektrickým náradím. Porušenie dodržiavania všetkých inštrukcií uvedených ďalej v texte môže mať za následok úraz elektrickým prúdom, požiar a/alebo ťažké ublíženie na zdraví.

1) BEZPEČNOSŤ PRACOVNÉHO PROSTREDIA

- Pracovisko je potrebné udržiavať v čistote a dobre osvetlené. Neporiadok a tmavé priestory bývajú príčinou nehôd.
- Nepoužívajte elektrické náradie v prostredí, kde hrozí nebezpečenstvo výbuchu, kde sa vyskytujú horľavé kvapaliny, plyny alebo prach. V elektrickom náradí vznikajú iskry, ktoré môžu zapáliť prach alebo výpary.
- Pri používaní elektrického náradia zabráňte v prístupe deťom a ďalším osobám. Ak budete rušení, môžete stratiť kontrolu nad vykonávanou činnosťou.

2) ELEKTRICKÁ BEZPEČNOSŤ

- Vidlica napájacieho kábla elektrického náradia musí zodpovedať sieťovej zásuvke. Nikdy akýmkoľvek spôsobom neupravujte el. prívodný kábel. Náradie, ktoré má na vidlici prívodnej šnúry ochranný kolík, nikdy nepripájajte rozdvojkami alebo inými adaptérmí. Nepoškodené vidlice a zodpovedajúce zásuvky znížia nebezpečenstvo úrazu elektrickým prúdom. Poškodené alebo zamotané prívodné káble zvyšujú nebezpečenstvo úrazu elektrickým prúdom. Ak sa sieťová šnúra poškodí, musí sa nahradiť osobitou sieťovou šnúrou, ktorú možno dostať u výrobcu alebo jeho obchodného zástupcu.
- Obsluha sa nesmie telom dotýkať uzemnených predmetov, ako je napr. potrubie, teleso ústredného vykurovania, sporáky a chladničky. Nebezpečenstvo úrazu elektrickým prúdom je väčšie, ak je vaše telo spojené zo zemou.
- Nevystavujte elektrické náradie dažďu, vlhku alebo vode. Elektrického náradia sa nikdy nedotýkajte mokrymi rukami. Elektrické náradie nikdy neumývajte pod tečúcou vodou ani ho neponárajte do vody.
- Kábel sa nesmie nadmerne zaťažovať. Kábel nikdy nepoužívajte na prenášanie, ťahanie alebo vyťahovanie vidlice elektrického náradia. Kábel nesmie byť vystavený pôsobeniu tepla, oleja, ostrých hrán alebo pohyblivých dielov. Poškodené alebo zapletené káble zvyšujú riziko úrazu elektrickým prúdom.
- Pri používaní elektrického náradia vo vonkajšom prostredí používajte predlžovací kábel vhodný na vonkajšie použitie. Používanie šnúry vhodnej na vonkajšie použitie znižuje riziko úrazu elektrickým prúdom
- Ak používate elektrické náradie vo vlhkých priestoroch, používajte napájanie chránené prúdovým chráničom (RCD). Používanie RCD obmedzuje nebezpečenstvo úrazu elektrickým prúdom. Pojem „prúdový chránič (RCD)“ môže byť nahradený pojmom „hlavný istič obvodu (GFCI)“ alebo „istič unikajúceho prúdu (ELCB)“.

3) BEZPEČNOSŤ OSÔB

- Pri používaní elektrického náradia buďte pozorní a ostražitý, venujte maximálnu pozornosť činnosti, ktorú práve prevádzate. Sústreďte sa na prácu. Nepracujte s elektrickým náradím ak ste unavení, alebo ste pod vplyvom drog, alkoholu alebo liekov. Aj chvíľková nepozornosť pri používaní elektrického náradia môže viesť k vážnemu poraneniu osôb. Pri práci s el. náradím nejedzte, nepite a nefajčite.
- Používajte ochranné pomôcky. Vždy používajte ochranu očí. Používajte ochranné prostriedky odpovedajúce druhu práce, ktorú prevádzate. Ochranné pomôcky ako napr. respirátor, bezpečnostná obuv s protišmykovou úpravou, pokrývka hlavy alebo ochrana sluchu, používané v súlade s podmienkami práce, znižujú riziko poranenia osôb.
- Vyvarujte sa neúmyselnému zapnutiu el. náradia. Neprenášajte el. náradie, ktoré je pripojené k elektrickej sieti, s prstom na vypínači alebo na spúšti. Pred pripojením k elektrickému napätiu sa uistite, či vypínač alebo spúšť sú v polohe „vypnuté“. Prenášanie el. náradia s prstom na vypínači alebo pripájanie vidlice el. náradia do zásuvky zo zapnutým vypínačom môže byť príčinou vážnych úrazov.
- Pred zapnutím el. náradia odstráňte všetky nastavovacie kľúče a nástroje. Nastavovací kľúč alebo nástroj, ktorý zostane pripevnený k otáčajúcej sa časti elektrického náradia môže byť príčinou poranenia osôb.
- Vždy udržiavajte stabilný postoj a rovnováhu. Pracujte len tam, kam bezpečne dosiahnete. Nikdy nepreceňujte vlastnú silu. Nepoužívajte elektrické náradie, ak ste unavení.
- Obliekajte sa vhodným spôsobom. Používajte pracovné oblečenie. Nenoste voľné oblečenie ani šperky. Dbajte na to, aby sa vaše vlasy, oblečenie, rukavice alebo iná časť Vášho tela nedostala do prílišnej blízkosti rotujúcich alebo rozpálených častí el. náradia.
- Pripojte el. náradie k odsávaniu prachu. Ak má el. náradie možnosť pripojenia zariadenia na zachytávanie alebo odsávanie prachu, uistite sa, že došlo k jeho riadnemu pripojeniu a používaniu. Použitie takýchto zariadení môže obmedziť nebezpečenstvo vznikajúce prachom.

4) POUŽÍVANIE A ÚDRŽBA ELEKTRICKÉHO NÁRADIA

- Elektrické náradie nepreťažujte. Elektrické náradie bude pracovať lepšie a bezpečnejšie, ak s ním budete pracovať v otáčkach, pre ktoré bolo navrhnuté. Používajte správne náradie, ktoré je určené pre danú činnosť. Vhodné náradie bude dobre a bezpečne vykonávať prácu, pre ktorú bolo vyrobené.
- Nepoužívajte elektrické náradie, ktoré nemožno bezpečne zapnúť a vypnúť ovládacím vypínačom. Používanie takého náradia je nebezpečné. Poškodený vypínač musí byť opravený certifikovaným servisom.
- Odpojte náradie od elektrickej siete predtým, než začnete prevádzať jeho nastavenie, výmenu príslušenstva alebo údržbu. Toto opatrenie obmedzí nebezpečenstvo náhodného spustenia.
- Nepoužívané elektrické náradie uschovajte tak, aby bolo mimo dosahu detí a nepovolaných osôb. Elektrické náradie v rukách neskúsených užívateľov môže byť nebezpečné. Elektrické náradie skladujte na suchom a bezpečnom mieste.
- Starostlivo udržiavajte elektrické náradie v dobrom stave. Pravidelne kontrolujte nastavenie pohybujuúcich sa častí a ich pohyblivosť. Kontrolujte či nedošlo k poškodeniu ochranných krytov alebo iných častí, ktoré môžu ohroziť bezpečnú funkciu elektrického náradia. Ak je náradie poškodené, pred ďalším použitím zaistite jeho opravu. Mnoho úrazov je spôsobené nesprávnou údržbou elektrického náradia.
- Rezacie nástroje udržiavajte ostré a čisté. Správne udržiavané a naostrené nástroje uľahčujú prácu, obmedzujú nebezpečenstvo úrazu a práca s nimi sa lepšie kontroluje. Použitie iného príslušenstva než toho, ktoré je uvedené v návode na obsluhu alebo doporučené dovozcom môže spôsobiť poškodenie náradia a byť príčinou úrazu.
- Elektrické náradie, príslušenstvo, pracovné nástroje atď. používajte v súlade s týmito pokynmi a takým spôsobom, ktorý je predpísaný pre konkrétne elektrické náradie a to s ohľadom na dané podmienky práce a druh prevádzanej práce. Používanie náradia na iné účely, než pre aké je určené, môže viesť k nebezpečným situáciám.

5) SERVIS

- Servis elektrického náradia zverte kvalifikovanému opravárovi. Môžu sa používať iba rovnaké náhradné diely. Zaručíte tak, že bude zachovaná bezpečnosť elektrického náradia.

BEZPEČNOSTNÉ POKYNY PRE AKUMULÁTOROVÉ NOŽNICE NA ŽIVÝ PLOT

- Majte všetky časti svojho tela v dostatočnej vzdialenosti od rezacích čepelí náradia. Keď je čepeľ v chode, nepokúšajte sa odstraňovať odstrihnutý materiál ani pridržovať materiál, ktorý budete strihať. Zaseknutý materiál odstraňujte len pri vypnutom náradí. Malý okamih nepozornosti môže mať pri používaní nožníc na živý plot za následok vážne poranenia.
 - Nožnice na živý plot prenášajte za rúk len vtedy, keď čepeľ nebeží. Pri prevážaní alebo počas úschovy nožníc na živý plot majte vždy navlečený ochranný kryt. Starostlivé zaobchádzanie s náradím znižuje nebezpečenstvo poranenia čepeľou náradia.
 - Držte toto ručné elektrické náradie len za izolované rukoväte, pretože sa môže stať, že rezacia čepeľ sa dostane do kontaktu so skrytým elektrickým vedením. Kontakt rezacej čepele s elektrickým vedením, ktoré je pod prúdom, môže dostať pod prúd aj kovové súčiastky náradia a spôsobiť tak zásah elektrickým prúdom.
 - Výrobok nie je určený na používanie osobami (vrátane detí), ktorým fyzická, zmyslová alebo mentálna neschopnosť či nedostatok skúseností a znalostí zabráňuje v bezpečnom používaní výrobku, ak na ne nebude dohliadané alebo ak neboli inštruované ohľadom použitia spotrebiča osobou zodpovednou za ich bezpečnosť. Dávajte pozor na deti, aby ste zabezpečili, že sa nebudú môcť s výrobkom hrať.
 - Pri práci držte ručné elektrické náradie pevne oboma rukami a zabezpečte si stabilný postoj. Pomocou dvoch rúk sa ručné elektrické náradie ovláda bezpečnejšie.
 - Počkajte na úplné zastavenie ručného elektrického náradia, až potom ho odložte.
 - Počas používania náradia sa nesmú zdržiavať v okruhu 3 metre žiadne iné osoby ani zvieratá. Obsluhujúca osoba je vo svojom pracovnom okruhu zodpovedná za iné osoby.
 - Nikdy nechytajte nožnice na živý plot za rezací mechanizmus.
 - Nepracujte s týmito nožnicami na živý plot vtedy, keď ste bosý, alebo keď máte obuté otvorené sandále. Pri práci noste vždy pevnú obuv a dlhé nohavice. Odporúčame Vám používať pevné pracovné rukavice, protišmykovú obuv a ochranné okuliare. Nemajte na sebe voľné oblečenie ani šperky, ktoré by mohli byť zachytené pohybujúcimi sa súčiastkami náradia.
 - Živý plot, ktorý plánujete strihať, starostlivo prezrite a odstráňte z neho všetky drôty, prípadne ostatné cudzie telesá.
 - Pred použitím vždy zrakom skontrolujte, či nie sú čepele, skrutky čepeli alebo iné súčiastky rezacieho mechanizmu opotrebované alebo poškodené. Nikdy nepracujte s poškodeným alebo výrazne opotrebovaným rezacím mechanizmom.
 - Dôverne sa oboznámte s obsluhou nožníc na živý plot, aby ste ich v prípade núdze vedeli okamžite zastaviť.
 - Strihajte živý plot iba za denného svetla alebo pri dobrom umelom osvetlení.
 - Nikdy nepoužívajte nožnice na živý plot s poškodenými alebo s chýbajúcimi ochrannými prvkami.
 - Presvedčte sa, či sú pri prevádzke nožníc na živý plot namontované všetky dodané rukoväte a ochranné prvky. Nikdy sa nepokúšajte používať neúplne zmontované nožnice na živý plot alebo nožnice na živý plot s neschválenými modifikáciami (prerobené).
 - Nikdy nedržte nožnice na živý plot za ochranné prvky.
 - Dbajte na to, aby ste mali pri používaní nožníc na živý plot vždy pevný postoj a vedeli udržiavať rovnováhu, predovšetkým pri práci na schodkoch alebo na rebríkoch.
 - Majte na zreteli špecifické vlastnosti Vášho prostredia a buďte pripravený na vznik nebezpečných momentov, ktoré možno nebudete pri strihaní živého plota počuť.
- Akumulátorové nožnice na živý plot vypnite a vytiahnite akumulátor zo zariadenia:**
- a) pred kontrolou, odstránením blokovania alebo pri práci na nožniciach na živý plot.
 - b) po kontakte (kolízii) s cudzím telesom. Skontrolujte, či nie sú nožnice na živý plot poškodené, a v prípade potreby ich dajte opraviť.
 - c) keď začnú nožnice na živý plot nezvyčajným spôsobom vibrovať (ihneď ich prekontrolujte).
- Postarajte sa o to, aby boli všetky matice, zavrtané skrutky a ostatné skrutky dobre utiahnuté, aby bol zabezpečený spoľahlivý prevádzkový stav nožníc na živý plot.
 - Nožnice na živý plot majte uložené na suchom, vysoko položenom alebo uzamknutom mieste, ku ktorému nemajú prístup deti.
 - Opotrebované alebo nejakým spôsobom poškodené súčiastky vždy pre istotu ihneď vymeňte.
 - Nepokúšajte sa záhradnícke náradie opravovať sami, s výnimkou prípadu, že máte potrebné vzdelanie

(školenie).

- Postarajte sa o to, aby boli použité originálne náhradné súčiastky.
- **Dôležité upozornenie!** Predtým, ako začnete robiť údržbu alebo záhradnícke náradie čistiť, vypnite ho a vytiahnite akumulátor zo zariadenia.
- Po vypnutí nožníc na živý plot sa čepeľ ešte niekoľko sekúnd pohybuje ďalej. **Zachovajte opatrnosť!** Nedotýkajte sa pohybujúcej sa čepele.

MONTÁŽ A POUŽITIE

PRED POUŽITÍM:

- **UPOZORNENIE!** Pred začatím montáže odstráňte z čepele ochranný kryt. Neúmyselné spustenie stroja s namontovaným ochranným krytom čepele môže viesť k zraneniu.

PRIPOJENIE ELEKTRICKÝCH NOŽNÍC NA ŽIVÝ PLOT K ZDROJU ELEKTRICKEJ ENERGIE (OBR. 3)

- Slučku napájacieho kábla prevlečte otvorom a zaveste za háčik na odľahčenie hmotnosti predlžovacieho prívodu pôsobiaceho na prívodný kábel nožníc.
- Uistite sa, že sieťové napätie je rovnaké ako prevádzkové napätie uvedené na výrobnom štítku.
- Pred pripojením napájacieho kábla k predlžovaciemu káblu alebo zdroju elektrickej energie skontrolujte, či napájací kábel nemá poškodenú izoláciu, zástrčku a pod. V prípade poškodenia napájací kábel nepoužívajte a nechajte ho vymeniť v autorizovanom servise.
- Zásuvka predlžovacieho kábla, do ktorej sa zapojí zástrčka napájacieho kábla, musí byť chránená proti vniknutiu vody.

Poznámka: Predlžovací kábel nie je súčasťou balenia.

OTOČENIE ZADNEJ RUKOVÄTE (OBR. 4)

- Pre pohodlnú obsluhu zariadenia je možné zadnú rukoväť otočiť.
- Stlačte uvoľňovacie tlačidlo zadnej rukoväte (3) a podržte ho stlačené.
- Otáčajte zadnou rukoväťou smerom doľava alebo doprava, kým nedosiahnete požadovanú polohu.

ZAPNUTIE/VYPNUTE (OBR. 5 a 6)

Zapnutie: Ľavou rukou stlačte bezpečnostný spínač (7) a súčasne pravou rukou stlačte prevádzkový spínač (4).

Vypnutie: Uvoľnite prevádzkový spínač (4) alebo bezpečnostný spínač (7).

STRIHANIE ŽIVÝCH PLOTOV:

- Pred začatím práce odstrihnite vetvy s priemerom väčším ako 20 mm s nožnicami na konáre.
- Pri rezaní vždy držte stroj pevne oboma rukami.
- Strihanie začínajte po stranách zdola nahor. Pri strihu hornej časti začínate formovať vzhľad – buď priame vodorovné strihanie, do oblúka alebo do formy strechy.
- Bezpečnostná čepeľ má zaoblené boky pre zníženie nebezpečenstva poranenia. Dodatočná ochrana proti nárazom zabráni nepríjemnému spätnému rázu, keď sa čepele dostanú do styku s múrom, plotom atď.
- Ak je čepeľ zaseknutá alebo zablokovaná prekážkami, ihneď vypnite motor, zariadenie odpojte od zdroja elektrickej energie a odstráňte objekt ktorý blokuje čepeľ.
- **Pozor!** Kovové prekážky, ako sú ploty a pod. môžu poškodiť rezáciu čepeľ.
- Pracovný postup si najprv naplánujte.

ÚDRŽBA A SKLADOVANIE

- Pred začatím akejkoľvek kontroly alebo údržby, zariadenie vypnite a zástrčku napájacieho kábla odpojte od predlžovacieho kábla alebo elektrickej zásuvky.
- Po každej práci, vyčistite rezáciu čepeľ mäkkou kefkou a handričkou s mazacím olejom a nastriekajte tenkú vrstvu ochranného oleja.
- Vetracie otvory motora udržiavajte stále čisté.
- Nikdy nečistite alebo nestriekajte na zariadenie vodu. Kryt motora vyčistite mäkkou navlhčenou handričkou.

Nikdy nepoužívajte čistiace prostriedky alebo rozpúšťadlá ako je benzín, alkohol, čpavok a pod! Tieto rozpúšťadlá môžu poškodiť plastové časti výrobku. Nakoniec opatrne osušte kryt motora.

- Pravidelne kontrolujte svoje zariadenie a keď zistíte, že niektoré súčiastky sú opotrebované alebo poškodené, preventívne ich kvôli vlastnej bezpečnosti vymeňte. Opotrebované či poškodené časti stroja sa môžu vymeniť iba v autorizovanom servise alebo ich výmenu zaistí predajca.

- Postarajte sa o to, aby boli použité originálne náhradné súčiastky značky Worcraft.

-Zariadenie skladujte s dodaným ochranným krytom.

OCHRANA ŽIVOTNÉHO PROSTREDIA



Symbol prečiarknutej nádoby na odpad na produktoch alebo v sprievodných dokumentoch znamená, že použité elektrické a elektronické výrobky nesmú byť pridané do bežného komunálneho odpadu. Pre správnu likvidáciu, obnovu a recykláciu doručte tieto výrobky na určené zberné miesta, kde budú prijaté zdarma. Alternatívne v niektorých krajinách môžete vrátiť svoje výrobky miestnemu predajcovi pri kúpe ekvivalentného nového produktu.

Správnou likvidáciou tohto produktu pomôžete zachovať cenné prírodné zdroje a napomáhate prevencii potenciálnych negatívnych dopadov na životné prostredie a ľudské zdravie, čo by mohli byť dôsledky nesprávnej likvidácie odpadov. Ďalšie podrobnosti si vyžiadajte od miestneho úradu alebo najbližšieho zberného miesta. Pri nesprávnej likvidácii tohto druhu odpadu môžu byť v súlade s národnými predpismi udelené pokuty.

ES VYHLÁSENIE O ZHODE

ES DECLARATION OF CONFORMITY

vydané/issued by

Výrobca/Producer: CHANGZHOU STANDARD ELECTRIC APPLIANCE CO., LTD.
Sídlo/Seated: No.29 Chunqiu Road, Minghuang Industrial Park, Hutang Town, Wujin District, Changzhou City, Jiangsu, P.R.C.

Represented by: SLOVAKIA TREND EXPORT - IMPORT, s.r.o.
Sídlo/Seated: Michalovská 87/1414, Sobrance 07301, Slovensko
IČO/ID Nr: 46512250

Vyhlasuje na vlastnú zodpovednosť, že následne označené zariadenie na základe svojej koncepcie a konštrukcie, rovnako ako do obehu uvedené vyhotovenie, zodpovedá základným bezpečnostným požiadavkám príslušných legislatívnych predpisov/
hereby declares that this appliance is in compliance with all basic safety requirements of all relevant directives.

Elektrické nožnice na živý plot / Electric Hedge Trimmer Worcraft HT06-550, 230 V, 50 Hz, 650 W, 550 mm, IPX0, Class II
Typ: QD8806
Model: HT06-550

bol navrhnutý a vyrobená v zhode s nasledujúcimi normami/was constructed and produced in compliance with following standards:

EN 62841-1:2015
EN 62841-4-2:2019
EN IEC 55014-1:2021
EN IEC 55014-2:2021
EN IEC 61000-3-2:2019+A1:2021
EN 61000-3-3:2013+A1:2019+A2:2021
EN ISO 11688-1
ISO 3744:2010

a nasledujúcimi predpismi (všetko v platnom znení)/and all relevant directives (all in compliance):

MD 2006/42/EC
EMC 2014/30/EU
OND 2000/14/EC and Directive 2005/88/EC
RoHS 2011/65/EU

Noise measured Level/Hladina hluku nameraná LwA (98,87) dB(A)
Noise guaranteed Level/Hladina hluku garantovaná LwA (102) dB(A)

Všetky súbory technickej dokumentácie sa nachádzajú k nahliadnutiu na adrese: /All related technical documentation and test report are available for checking at seat of company on following address: Slovakia TREND Export – Import s.r.o, Michalovská 87/1414, 073 01 Sobrance, Slovenská Republika

Last two digits when product has been introduced on market
/ Posledné dve číslice roka, kedy bol výrobok označený značkou CE: 23

JUDr. Michal ŽEŇUCH
per procuram
SLOVAKIA TREND EXPORT - IMPORT, s.r.o.
Michalovská 87/1414
073 01 SOB RANCE
IČO: 46512250, DIČ: 2023403371

Sobrance 4.12.2023
Dátum a miesto vydania vyhlásenia
Place and date of issue

.....
Vydal/Issued by. Pečiatka/Podpis, Stamp/Signature
JUDr. Michal Žeňuch, confidential clerk/prokurista

WORCRAFT

GARDEN TOOLS

Záručný list / Warranty

Výrobné číslo:	Dátum predaja:	Podpis a pečiatka predajcu:

Meno zákazníka (názov firmy):	Adresa zákazníka (sídlo firmy):

Zákazník svojím podpisom potvrdzuje, že mu bolo zariadenie predvedené a vysvetlené, že bol oboznámený s návodom na obsluhu, nasadením a užívaním stroja a že mu zariadenie bolo vydané kompletne.	Podpis zákazníka:

Záznamy o reklamáciách- záručných opravách

Dátum prijatia reklamácie:	Dátum ukončenia reklamácie:	Evidenčné číslo reklamácie:	Podpis prevedenej záručnej opravy (Záznam o neoprávnenej reklamácie)	Pečiatka servisného technika:

Podmienky záruky

- Dodávateľ poskytuje na tento výrobok záručnú dobu uvedenú v tomto záručnom liste za podmienok dodržania spôsobu používania a skladovania výrobku v súlade s platnými podmienkami a normami, ako i návodom na obsluhu. Záručná doba začína plynúť od dátumu predaja. Záruka na batérie je 12 mesiacov.
- Predĺžená záručná doba 5 rokov sa poskytuje na výrobok za podmienok, že tento výrobok je dodávateľom označený v zozname výrobkov s predĺženou zárukou, konečným zákazníkom je spotrebiteľ a výrobok nebude používaný na komerčné nasadenie. Predĺžená záruka je podmienená pravidelnými servisnými prehliadkami v autorizovaných servisných strediskách dodávateľa.
- Záručná doba sa predlžuje o dobu, počas ktorej bol výrobok v záručnej oprave a je o tom uvedený záznam v zozname o záručných opravách tohto záručného listu. Právo na záručnú opravu si spotrebiteľ môže uplatniť v niektorom autorizovanom servisnom stredisku, podľa priloženého zoznamu „A“ servisných stredísk. Servisné strediská „B“ prevádzkajú záručné opravy len na výrobky, ktoré boli predané v ich prevádzkach. Zoznam servisných stredísk je pravidelne aktualizovaný u predajcov a na stránke dovozu: www.strendpro.sk.
- Záručné stredisko je povinné zabezpečiť záručnú opravu v zákonom stanovenej lehote. Zákonom stanovená lehota na vybavenie reklamácie začína plynúť nasledujúcim dňom po dátume prijatia reklamácie v servisnom stredisku.
- Bezplatná záručná oprava nemôže byť uplatňovaná ak ide o poruchy, ktoré boli spôsobené používaním výrobku v rozpore s ustanoveniami uvedenými v návode na obsluhu, nesprávnou manipuláciou, mechanickým poškodením, bežným mechanickým opotrebením dielov spôsobeným prevádzkou stroja, vinou obsluhy, živelnou pohromou, neoprávneným zásahom do výrobku, poruchy zapríčinené použitím nevhodných náhradných dielov, použitím nevhodného paliva, a zrejme preťaženie stroja v dôsledku trvalého prekračovania hornej hranice výkonu. Práce spojené s čistením, základnou údržbou, ošetrovaním alebo nastavením zariadenia, ktoré môže viesť k obsluhu a sú uvedené v návode na obsluhu, nespádajú do rozsahu záruky.
- Za bežné opotrebenie dielov sa považuje hlavne opotrebenie: všetkých rotujúcich a pohyblivých častí, rezných častí a ich krytov, strižných skrutiek a klinov, prevodových a klinových remeňov, reťazových prevodov, trecie plochy brzd a spojok, dezény pneumatík a diely bežnej údržby ako sú: vzduchové, hydraulické a olejové filtre, zapalovacie sviečky, olejové a chladiace náplne.
- Z predĺženej záruky sú vyňaté časti strojov a zariadení, na ktoré ich konkrétny výrobca poskytuje kratšiu záruku ako dodávateľ na samotný výrobok, v ktorom sú namontované. Do tejto kategórie častí patria: akumulátory, žiarovky a podobne.
- Právo uplatniť nároky plynúce zo záruky má vlastník výrobku, pokiaľ tak urobí najneskôr v posledný deň záručnej doby.
- Pri reklamáciách sa postupuje podľa príslušných ustanovení Občianskeho zákonníka a Zákona o ochrane spotrebiteľa.
- Servisné prehliadky, ktoré sú podmienkou predĺženej 5 ročnej záruky, musia byť prevádzané len v autorizovanom servisnom stredisku dodávateľa, v pravidelných intervaloch a obdobie medzi jednotlivými prehliadkami nesmie prekročiť dobu 12 mesiacov. Prvá servisná prehliadka musí byť vykonaná najneskôr do 12 mesiacov od dátumu predaja výrobku. Servisné prehliadky vykonávajú servisné strediská v období posledných troch a prvých dvoch mesiacoch kalendárneho roku. Každá servisná prehliadka musí byť zaznamenaná v tomto záručnom liste s uvedeným dátumom prehliadky, podpisom a pečiatkou servisného strediska. Servisnou prehliadkou sa rozumie kontrola stroja, výmena náplní a filtrov podľa odporúčenia výrobcu, výmena opotrebených a poškodených dielov, ktoré môžu ovplyvniť poškodenie alebo opotrebenie iných dielov a samotné nastavenie stroja. Úkon servisnej prehliadky a použitý materiál sa účtuje podľa platného cenníka servisného strediska.

Pri uplatňovaní reklamácie je reklamujúci povinný predložiť k reklamácií čistý výrobok, doklad o kúpe alebo vyplnený a potvrdený záručný list. V prípade predĺženej záruky, záznamy o servisných prehliadkach a daňové doklady za jednotlivé prehliadky. Pri nesplnení niektorej z podmienok predĺženej záruky uvedenej v tomto záručnom liste, sa na výrobok poskytuje záručná doba 2 roky.

ZÁRUČNÝ A POZÁRUČNÝ SERVIS VYKONÁVA SPLNOMOCNENÝ ZÁSTUPCA VÝROBCU

Splnomocnený zástupca výrobcu: Slovakia Trend Export-Import s.r.o., Michalovská 87/1414, 073 01 Sobrance

Fax: (056) 652-2329 Tel: 0915 392 687 E-mail: servis@slovakia-trend.sk





ELEKTRICKÉ NŮŽKY NA ŽIVÝ PLOT

POUŽITÍ

Elektrické nůžky na živý plot jsou určeny pouze ke stříhání živých plotů, keřů a křovin.

Zařízení používejte pouze k předepsaným účelům. Jakékoli jiné použití je považováno jako případ nesprávného použití. Uživatel/obsluha a ne výrobce bude zodpovědný za jakékoli poškození nebo zranění způsobené tímto nesprávným používáním. Pamatujte si, že toto zařízení nebylo navrženo pro komerční nebo průmyslové používání. Záruka nebude platná pokud bude zařízení používáno pro komerční, průmyslové nebo podobné účely.







TECHNICKÉ PARAMETRY









	NAPĚTÍ / FREKVENCE	230 V / 50 Hz
	PŘÍKON	650 W
	OTÁČKY BEZ ZÁTĚŽE	1 500 min ⁻¹
	MAX. PRŮMĚR ŘEZU	20 mm
	DÉLKA LIŠTY	550 mm
	VIBRACE	2,825 m/s ² Odchylka (K) = 1,5 m/s ²
	HLADINA AKUSTICKÉHO VÝKONU (L _{WA})	87,87 dB(A) Odchylka (K) = 3 dB(A)
	HLADINA AKUSTICKÉHO TLAKU (L _{pA})	98,87 dB(A) Odchylka (K) = 3 dB(A)
	HMOTNOST	3,26 kg

ČÁSTI VÝROBKU

1	Přední rukojeť	7	Bezpečnostní spínač
2	Kryt motoru	8	Ochranný kryt
3	Uvolňovací tlačítko zadní rukojeti	9	Čepel
4	Provozní spínač	10	Stupnice natočení rukojeti
5	Zadní rukojeť	11	Otvor pro upevnění smyčky napájecího kabelu
6	Napájecí kabel	12	Ochranný kryt čepele

VYSVĚTLIVKY SYMBOLŮ

	Všeobecné upozornění na nebezpečí.
	Přečtěte si návod k použití.
	Používejte ochranné pracovní brýle.
	Noste ochranné rukavice.
	Nevyhazujte do běžného domovního odpadu. Místo toho, ekologicky přijatelnou cestou se obraťte na recyklační střediska. Prosím věnujte péči ochraně životního prostředí.
	Noste chránič sluchu.

	Výrobek je v souladu s platnými evropskými směrnici a byla provedena metoda hodnocení shody těchto směrnic.
	Při provádění oprav stroj nesmí být zapojen do elektrické zásuvky.
	Nepracujte v dešti, ani nenechávejte zařízení venku pokud prší.
	Po zastavení stroje řezací čepele ještě krátkou chvíli dobíhají. Nechte řezací čepele úplně zastavit předtím, než se jich budete dotýkat.
	Zaručená hladina akustického výkonu.
	Existuje riziko vyhození předmětů jako malé kameny, které mohou ohrozit obsluhu, ostatní lidi. Upozornění: Během provozu udržujte bezpečnou vzdálenost od zařízení.
	Ochrana dvojitou izolací II. Není třeba uzemnění.
	Stupeň ochrany IPX0

VŠEOBECNÉ BEZPEČNOSTNÍ POKYNY PRO ELEKTRICKÉ NÁŘADÍ

Přečtěte si bezpečnostní upozornění, instrukce, vyobrazení a technické údaje poskytované s tímto elektrickým nářadím. Porušení dodržování všech instrukcí uvedených dále v textu může mít za následek úraz elektrickým proudem, požár a/nebo těžké ublížení na zdraví.

1) BEZPEČNOST PRACOVNÍHO PROSTŘEDÍ

- Pracoviště je třeba udržovat v čistotě a dobře osvětlené. Nepořádek a tmavé prostory bývají příčinou nehod.
- Nepoužívejte elektrické nářadí v prostředí, kde hrozí nebezpečí výbuchu, kde se vyskytují hořlavé kapaliny, plyny nebo prach. V elektrickém nářadí vznikají jiskry, které mohou zapálit prach nebo výpary.
- Při používání elektrického nářadí zabraňte v přístupu dětem a dalším osobám. Pokud budete rušeni, můžete ztratit kontrolu nad vykonávanou činností.

2) ELEKTRICKÁ BEZPEČNOST

- Vidlice napájecího kabelu elektrického nářadí musí odpovídat síťové zásuvce. Nikdy jakýmkoli způsobem neupravujte el. přívodní kabel. Nářadí, které má na vidlici přívodní šňůry ochranný kolík, nikdy nepřipojujte rozdvojkami nebo jinými adaptéry. Nepoškozené vidlice a odpovídající zásuvky sníží nebezpečí úrazu elektrickým proudem. Poškozené nebo zamotané přívodní kabely zvyšují nebezpečí úrazu elektrickým proudem. Pokud se síťová šňůra poškodí, musí být nahrazena zvláštní síťovou šňůrou, kterou lze dostat u výrobce nebo jeho obchodního zástupce.
- Obsluha se nesmí tělem dotýkat uzemněných předmětů, jako je např. potrubí, těleso ústředního vytápění, sporáky a chladničky. Nebezpečí úrazu elektrickým proudem je větší, pokud je vaše tělo spojeno se zemí.
- Nevystavujte elektrické nářadí dešti, vlhku nebo vodě. Elektrického nářadí se nikdy nedotýkejte mokřýma rukama. Elektrické nářadí nikdy nemyjte pod tekoucí vodou ani jej neponořujte do vody.
- Kabel se nesmí nadměrně zatěžovat. Kabel nikdy nepoužívejte k přenášení, tahání nebo vytahování vidlice elektrického nářadí. Kabel nesmí být vystaven působení tepla, oleje, ostrých hran nebo pohyblivých dílů. Poškozené nebo zapletené kabely zvyšují riziko úrazu elektrickým proudem.
- Při používání elektrického nářadí ve venkovním prostředí používejte prodlužovací kabel vhodný pro venkovní použití. Používání šňůry vhodné pro venkovní použití snižuje riziko úrazu elektrickým proudem
- Používáte-li elektrické nářadí ve vlhkých prostorách, používejte napájení chráněné proudovým chráničem (RCD). Používání RCD omezuje nebezpečí úrazu elektrickým proudem. Pojem „proudový chránič (RCD)“ může být nahrazen pojmem „hlavní jistič obvodu (GFCI)“ nebo „jistič unikajícího proudu (ELCB)“.

3) BEZPEČNOST OSOB

- Při používání elektrického nářadí buďte pozorní a ostražití, věnujte maximální pozornost činnosti, kterou právě provádíte. Soustřeďte se na práci. Nepracujte s elektrickým nářadím pokud jste unavení, nebo jste pod

vlivem drog, alkoholu nebo léků. I chvilková nepozornost při používání elektrického nářadí může vést k vážnému poranění osob. Při práci s el. nářadím nejezte, nepijte a nekuřte.

- Používejte ochranné pomůcky. Vždy používejte ochranu očí. Používejte ochranné prostředky odpovídající druhu práce, kterou provádíte. Ochranné pomůcky jako respirátor, bezpečnostní obuv s protiskluzovou úpravou, pokrývka hlavy nebo ochrana sluchu, používané v souladu s podmínkami práce, snižují riziko poranění osob.

- Vyvarujte se neúmyslnému zapnutí el. nářadí. Nepřenášejte el. nářadí, které je připojeno k elektrické síti, s prstem na spínači nebo na spoušti. Před připojením k elektrickému napětí se ujistěte, zda vypínač nebo spoušť jsou v poloze „vypnuto“. Přenášení el. nářadí s prstem na spínači nebo připojování vidlice el. nářadí do zásuvky se zapnutým spínačem může být příčinou vážných úrazů.

- Před zapnutím el. nářadí odstraňte všechny seřizovací klíče a nástroje. Nastavovací klíč nebo nástroj, který zůstane připevněn k otáčející se části elektrického nářadí může být příčinou poranění osob.

- Vždy udržujte stabilní postoj a rovnováhu. Pracujte jen tam, kam bezpečně dosáhnete. Nikdy nepřeceňujte vlastní sílu. Nepoužívejte elektrické nářadí, jste-li unaveni.

- Oblékejte se vhodným způsobem. Používejte pracovní oblečení. Nenoste volné oblečení ani šperky. Dbejte na to, aby se vaše vlasy, oblečení, rukavice nebo jiná část vašeho těla nedostala do přílišné blízkosti rotujících nebo rozpálených částí el. nářadí.

- Připojte el. nářadí k odsávání prachu. Pokud má el. nářadí možnost připojení zařízení k zachytávání nebo odsávání prachu, ujistěte se, že došlo k jeho řádnému připojení a používání. Použití takových zařízení může omezit nebezpečí vznikající prachem.

4) POUŽÍVÁNÍ A ÚDRŽBA ELEKTRICKÉHO NÁŘADÍ

- Elektrické nářadí nepřetěžujte. Elektrické nářadí bude pracovat lépe a bezpečněji, budete-li s ním pracovat v otáčkách, pro které bylo navrženo. Používejte správné nářadí, které je určeno pro danou činnost. Vhodné nářadí bude dobře a bezpečně provádět práci, pro kterou bylo vyrobeno.

- Nepoužívejte elektrické nářadí, které nelze bezpečně zapnout a vypnout ovládacím spínačem. Používání takového nářadí je nebezpečné. Poškozený vypínač musí být opraven certifikovaným servisem.

- Odpojte nářadí od elektrické sítě předtím, než začnete provádět jeho seřízení, výměnu příslušenství nebo údržbu. Toto opatření omezí nebezpečí náhodného spuštění.

- Nepoužívané elektrické nářadí uschovejte tak, aby bylo mimo dosah dětí a nepovolaných osob. Elektrické nářadí v ruce nezkušených uživatelů může být nebezpečné. Elektrické nářadí skladujte na suchém a bezpečném místě.

- Pečlivě udržujte elektrické nářadí v dobrém stavu. Pravidelně kontrolujte nastavení pohybujících se částí a jejich pohyblivost. Kontrolujte zda nedošlo k poškození ochranných krytů nebo jiných částí, které mohou ohrozit bezpečnou funkci elektrického nářadí. Je-li nářadí poškozeno, před dalším použitím zajistěte jeho opravu. Mnoho úrazů je způsobeno nesprávnou údržbou elektrického nářadí.

- Řezací nástroje udržujte ostré a čisté. Správně udržované a naostřené nástroje usnadňují práci, omezují nebezpečí úrazu a práce s nimi se lépe kontroluje. Použití jiného příslušenství než toho, které je uvedeno v návodu k obsluze nebo doporučeno dovozcem může způsobit poškození nářadí a být příčinou úrazu.

- Elektrické nářadí, příslušenství, pracovní nástroje atp. používejte v souladu s těmito pokyny a takovým způsobem, který je předepsán pro konkrétní elektrické nářadí a to s ohledem na dané podmínky práce a druh prováděné práce. Používání nářadí k jiným účelům, než pro jaké je určeno, může vést k nebezpečným situacím.

5) SERVIS

- Servis elektrického nářadí svěřte kvalifikovanému opraváři. Mohou se používat pouze stejné náhradní díly. Zaručíte tak, že bude zachována bezpečnost elektrického nářadí.

BEZPEČNOSTNÍ POKYNY PRO AKUMULÁTOROVÉ NŮŽKY NA ŽIVÝ PLOT

- Mějte všechny části svého těla v dostatečné vzdálenosti od řezacích čepelí nářadí. Když je čepel v chodu, nepokoušejte se odstraňovat ustříhnutý materiál ani přidržovat materiál, který budete stříhat. Zaseknutý materiál odstraňujte pouze při vypnutém nářadí. Malý okamžik nepozornosti může mít při používání nůžek

na živý plot za následek vážná poranění.

- Nůžky na živý plot přenášejte za rukojeť jen tehdy, když čepel neběží. Při převážení nebo během úschovy nůžek na živý plot mějte vždy navlečený ochranný kryt. Pečlivé zacházení s nářadím snižuje nebezpečí poranění čepelí nářadí.
- Držte toto ruční elektrické nářadí pouze za izolované rukojeti, protože se může stát, že řezací čepel se dostane do kontaktu se skrytým elektrickým vedením. Kontakt řezací čepel s elektrickým vedením, které je pod proudem, může dostat pod proud i kovové součástky nářadí a způsobit tak úraz elektrickým proudem.
- Výrobek není určen k používání osobami (včetně dětí), kterým fyzická, smyslová nebo mentální neschopnost či nedostatek zkušeností a znalostí zabraňuje v bezpečném používání výrobku, pokud na ně nebude dohlíženo nebo nebyly-li instruovány ohledně použití spotřebiče osobou odpovědnou za jejich bezpečnost. Dávejte pozor na děti, abyste zajistili, že si nebudou moci s výrobkem hrát.
- Při práci držte ruční elektrické nářadí pevně oběma rukama a zajistěte si stabilní postoj. Pomocí dvou rukou se ruční elektrické nářadí ovládá bezpečněji.
- Počkejte na úplné zastavení ručního elektrického nářadí, teprve poté jej odložte.
- Během používání nářadí se nesmí zdržovat v okruhu 3 metry žádná jiná osoba ani zvířata. Obsluhující osoba je ve svém pracovním okruhu zodpovědná za jiné osoby.
- Nikdy nechtejte nůžky na živý plot za řezací mechanismus.
- Nepracujte s těmito nůžkami na živý plot tehdy, když jste bosý, nebo když máte obuté otevřené sandály. Při práci noste vždy pevnou obuv a dlouhé kalhoty. Doporučujeme používat pevné pracovní rukavice, protiskluzovou obuv a ochranné brýle. Nemějte na sobě volné oblečení ani šperky, které by mohly být zachyceny pohybujícími se součástkami nářadí.
- Živý plot, který plánujete stříhat, pečlivě prohlédněte a odstraňte z něj všechny dráty, případně ostatní cizí tělesa.
- Před použitím vždy zrakem zkontrolujte, zda nejsou čepel, šrouby čepelí nebo jiné součástky řezacího mechanismu opotřebovány nebo poškozeny. Nikdy nepracujte s poškozeným nebo výrazně opotřebovaným řezacím mechanismem.
- Důvěrně se seznámte s obsluhou nůžek na živý plot, abyste je v případě nouze uměli okamžitě zastavit.
- Stříhejte živý plot pouze za denního světla nebo při dobrém umělém osvětlení.
- Nikdy nepoužívejte nůžky na živý plot s poškozenými nebo s chybějícími ochrannými prvky.
- Přesvědčte se, zda jsou při provozu nůžek na živý plot namontovány všechny dodané rukojeti a ochranné prvky. Nikdy se nepokoušejte používat neúplně smontované nůžky na živý plot nebo nůžky na živý plot s neschválenými modifikacemi (předěláno).
- Nikdy nadržte nůžky na živý plot za ochranné prvky.
- Dbejte na to, abyste měli při používání nůžek na živý plot vždy pevný postoj a uměli udržovat rovnováhu, především při práci na schodcích nebo na žebřících.
- Mějte na zřeteli specifické vlastnosti Vašeho prostředí a buďte připraveni na vznik nebezpečných momentů, které možná nebudete při stříhání živého plotu slyšet.
- **Akumulátorové nůžky na živý plot vypněte a vytáhněte akumulátor ze zařízení:**
 - a) před kontrolou, odstraněním blokování nebo při práci na nůžkách na živý plot.
 - b) po kontaktu (kolizi) s cizím tělesem. Zkontrolujte, zda nejsou nůžky na živý plot poškozeny, a v případě potřeby je dejte opravit.
 - c) když začnou nůžky na živý plot neobvyklým způsobem vibrovat (ihned je překontrolujte).
- Postarejte se o to, aby byly všechny matice, zavrtnuté šrouby a ostatní šrouby dobře utaženy, aby byl zajištěn spolehlivý provozní stav nůžek na živý plot.
- Nůžky na živý plot mějte uložené na suchém, vysoko položeném nebo uzamčeném místě, ke kterému nemají přístup děti.
- Opotřebované nebo nějakým způsobem poškozené součástky vždy pro jistotu ihned vyměňte.
- Nepokoušejte se zahradnické nářadí opravovat sami, s výjimkou případu, že máte potřebné vzdělání (školení).
- Postarejte se o to, aby byly použity originální náhradní součástky.
- **Důležité upozornění!** Než začnete provádět údržbu nebo zahradnické nářadí čistit, vypněte jej a vytáhněte akumulátor ze zařízení.

- Po vypnutí nůžek na živý plot se čepel ještě několik vteřin pohybuje dále. **Zachovejte opatrnost!** Nedotýkejte se pohybující se čepele.

MONTÁŽ A POUŽITÍ

PŘED POUŽITÍM:

- **UPOZORNĚNÍ!** Před zahájením montáže odstraňte z čepele ochranný kryt. Neúmyslné spuštění stroje s namontovaným ochranným krytem čepele může vést ke zranění.

PŘIPOJENÍ ELEKTRICKÝCH NŮŽNIC NA ŽIVÝ PLOT KE ZDROJI ELEKTRICKÉ ENERGIE (OBR. 3)

- Smyčku napájecího kabelu provlečte otvorem a zavěste za háček pro odlehčení hmotnosti prodlužovacího přívodu působícího na přívodní kabel nůžek.
- Ujistěte se, že síťové napětí je stejné jako provozní napětí uvedené na výrobním štítku.
- Před připojením napájecího kabelu k prodlužovacímu kabelu nebo zdroji elektrické energie zkontrolujte, zda napájecí kabel nemá poškozenou izolaci, zástrčku a pod. V případě poškození napájecí kabel nepoužívejte a nechte jej vyměnit v autorizovaném servisu.
- Zásuvka prodlužovacího kabelu, do které se zapojí zástrčka napájecího kabelu, musí být chráněna proti vniknutí vody.

Poznámka: Prodlužovací kabel není součástí balení.

OTOČENÍ ZADNÍ RUKOJETI (OBR. 4)

- Pro pohodlnou obsluhu zařízení lze zadní rukojeť otočit.
- Stiskněte uvolňovací tlačítko zadní rukojeti (3) a podržte jej stisknuté.
- Otáčejte zadní rukojetí směrem doleva nebo doprava, dokud nedosáhnete požadované polohy.

ZAPNUTÍ/VYPNUTO (OBR. 5 a 6)

Zapnutí: Levou rukou stiskněte bezpečnostní spínač (7) a současně pravou rukou stiskněte provozní spínač (4).

Vypnutí: Uvolněte provozní spínač (4) nebo bezpečnostní spínač (7).

STŘÍHÁNÍ ŽIVÝCH PLOTŮ:

- Před zahájením práce odstříhněte větve o průměru větším než 20 mm s nůžkami na větve.
- Při řezání vždy držte stroj pevně oběma rukama.
- Stříhání začínějte po stranách zdola nahoru. U stříhu horní části začínáte formovat vzhled – buď přímé vodorovné stříhání, do oblouku nebo do formy střechy.
- Bezpečnostní čepel má zaoblené boky pro snížení nebezpečí poranění. Dodatečná ochrana proti nárazům zabrání nepříjemnému zpětnému rázu, když se čepel dostanou do styku se zdí, plotem atp.
- Pokud je čepel zaseknutá nebo zablokovaná překážkami, ihned vypněte motor, zařízení odpojte od zdroje elektrické energie a odstraňte objekt který blokuje čepel.
- **Pozor!** Kovové překážky, jako jsou ploty a pod. mohou poškodit řezací čepel.
- Pracovní postup si nejprve naplánujte.

ÚDRŽBA A SKLADOVÁNÍ

- Před zahájením jakékoli kontroly nebo údržby, zařízení vypněte a zástrčku napájecího kabelu odpojte od prodlužovacího kabelu nebo elektrické zásuvky.
- Po každé práci, vyčistěte řezací čepel měkkým kartáčkem a hadříkem s mazacím olejem a nastříkejte tenkou vrstvu ochranného oleje.
- Větrací otvory motoru udržujte stále čisté.
- Nikdy nečistěte nebo nestříkejte na zařízení vodu. Kryt motoru vyčistěte měkkým navlhčeným hadříkem. Nikdy nepoužívejte čisticí prostředky nebo rozpouštědla jako je benzín, alkohol, čpavek apod.! Tato rozpouštědla mohou poškodit plastové části výrobku. Nakonec opatrně osušte kryt motoru.
- Pravidelně kontrolujte své zařízení a když zjistíte, že některé součástky jsou opotřebované nebo poškozené, preventivně je kvůli vlastní bezpečnosti vyměňte. Opotřebované či poškozené části stroje se mohou vyměnit

pouze v autorizovaném servisu nebo jejich výměnu zajistí prodejce.

- Postarejte se o to, aby byly použity originální náhradní součástky značky Worcraft.

-Zařízení skladujte s dodaným ochranným krytem.

OCHRANA ŽIVOTNÍHO PROSTŘEDÍ



Symbol přeškrtnuté nádoby na odpad na produktech nebo v průvodních dokumentech znamená, že použité elektrické a elektronické výrobky nesmí být přidány do běžného komunálního odpadu. Pro správnou likvidaci, obnovu a recyklaci doručte tyto výrobky na určená sběrná místa, kde budou přijata zdarma. Alternativně v některých zemích můžete vrátit své výrobky místnímu prodejci při koupi ekvivalentního nového produktu. Správnou likvidací tohoto produktu pomůžete zachovat cenné přírodní zdroje a napomáháte prevenci potenciálních negativních dopadů na životní prostředí a lidské zdraví, což by mohly být důsledky nesprávné likvidace odpadů. Další podrobnosti si vyžádejte od místního úřadu nebo nejbližšího sběrného místa. Při nesprávné likvidaci tohoto druhu odpadu mohou být v souladu s národními předpisy uděleny pokuty.

WORCRAFT

GARDEN TOOLS

Záruční list / Warranty

Výrobní číslo:	Dátum prodeje:	Podpis a razítko prodejce:

Meno zákazníka (název firmy):	Adresa zákazníka (sídlo firmy):

Zákazník svým podpisem potvrzuje, že mu bylo zařízení předvedeno a vysvětleno, že byl seznámen s návodem k obsluze, nasazením a užíváním stroje a že mu zařízení bylo vydáno kompletní.	Podpis zákazníka:

Záznamy o reklamaci – záručních opravách

Dátum přijetí reklamace:	Datum ukončení reklamace:	Evidenční číslo reklamace:	Podpis převedené záruční opravy (Záznam o neoprávněné reklamaci)	Razítko servisního technika:

Podmínky záruky

- Dodavatel poskytuje na tento výrobek záruční dobu uvedenou v tomto záručním listu za podmínek dodržení způsobu používání a skladování výrobku v souladu s platnými podmínkami a normami, jako i návodem k obsluze. Záruční doba začíná běžet od data prodeje. Záruka na baterie je 12 měsíců.
- Prodoužená záruční doba 5 let se poskytuje na výrobek za podmínek, že tento výrobek je dodavatelem označený v seznamu výrobků s prodouženou zárukou, konečným zákazníkům je spotřebitel a výrobek nebude používán na komerční nasazení. Prodoužená záruka je podmíněna pravidelnými servisními prohlídkami v autorizovaných servisních střediscích dodavatele.
- Záruční doba se prodoužuje o dobu, po kterou byl výrobek v záruční opravě a je o tom uveden záznam v seznamu o záručních opravách tohoto záručního listu. Právo na záruční opravu si spotřebitel může uplatnit v některém autorizovaném servisním středisku, podle příloženého seznamu A servisních středisek. Servisní střediska B převádějí záruční opravy pouze na produkty, které byly prodány v jejich provozech. Seznam servisních středisek je pravidelně aktualizován u prodejců a na stránce dovozu: www.strendpro.sk.
- Servisní středisko je povinné zajistit záruční opravu v zákonem stanovené lhůtě. Zákonem stanovená lhůta pro vyřízení reklamace začíná běžet dnem následujícím po datu přijetí reklamace v servisním středisku..
- Bezplatná záruční oprava nemůže být uplatňována pokud jde o poruchy, které byly způsobeny používáním výrobku v rozporu s ustanoveními uvedenými v návodu k obsluze, nesprávnou manipulací, mechanickým poškozením, běžným mechanickým opotřebením dílů způsobeným provozem stroje, vinou obsluhy, živelnou pohromou, neoprávněným zásahem do výrobku, poruchy zapříčiněné použitím nevhodných náhradních dílů, použitím nevhodného paliva, a zřejmě přetížení stroje v důsledku trvalého překračování horní hranice výkonu. Práce spojené s čištěním, základní údržbou, ošetřováním nebo nastavením zařízení, které může převést obsluha a jsou uvedeny v návodu k obsluze, nespádají do rozsahu záruky.
- Za běžné opotřebením dílů se zvažují hlavně opotřebením: všech rotujících a pohyblivých částí, řezných částí a jejich krytů, střížných šroubů a klínů, převodových a klínových řemenů, řetězových převodů, třecí plochy brzd a spojky, dezény pneumatik a díly běžné údržby jako jsou: vzduchové, hydraulické a olejové filtry, zapalovací svíčky, olejové a chladicí náplně.
- Z prodoužené záruky jsou vyjmuty části strojů a zařízení, na které je konkrétní výrobce poskytuje kratší záruku jako dodavatel na samotný výrobek, ve kterém jsou namontovány. Do této kategorie částí patří: akumulátory, žárovky a podobně.
- Právo uplatnit nároky plynoucí ze záruky má vlastník výrobku, pokud tak učiní nejpozději v poslední den záruční doby.
- Při reklamaci se postupuje podle příslušných ustanovení občanského zákoníku a Zákona o ochraně spotřebitele.
- Servisní prohlídky, které jsou podmínkou prodoužené 5 leté záruky, musí být prováděny pouze v autorizovaném servisním středisku dodavatele, v pravidelných intervalech a období mezi jednotlivými prohlídkami nesmí překročit dobu 12 měsíců. První servisní prohlídka musí být provedena nejpozději do 12 měsíců od data prodeje výrobku. Servisní prohlídky provádějí servisní střediska v období posledních tří a prvních dvou měsíců kalendářního roku. Každá servisní prohlídka musí být zaznamenána v tomto záručním listě s uvedeným datem prohlídky, podpisem a razítkem servisního střediska. Servisní prohlídkou se rozumí kontrola stroje, výměna náplně a filtrů dle doporučení výrobce, výměna opotřebených a poškozených dílů, které mohou ovlivnit poškození nebo opotřebením jiných dílů a samotné nastavení stroje. Úkon servisní prohlídky a použitý materiál se účtuje dle platného ceníku servisního střediska.

Při uplatňování reklamace je reklamující povinen předložit k reklamaci čistý a kompletní výrobek, doklad o koupi nebo vyplněný a potvrzený záruční list. V případě prodoužené záruky, záznamy o servisních prohlídkách a daňové doklady za jednotlivé prohlídky. Při nesplnění některé z podmínek prodoužené záruky uvedené v tomto záručním listu, se na výrobek poskytuje záruční doba 2 roky.

ZÁRUČNÍ A POZÁRUČNÍ SERVIS PROVÁDÍ ZÁSTUPCE VÝROBCE

Zplnomocněný zástupce výrobce: Slovakia Trend Export-Import s.r.o., Michalovská 87/1414, 073 01 Sobrance

Fax: (056) 652-2329 Tel: 0915 392 687 E-mail: servis@slovakia-trend.sk





ELEKTROMOS SÖVÉNYOLLÓ

HASZNÁLAT

Az elektromos sövénynyírók csak sövények, bokrok és cserjék vágására szolgálnak.

A készüléket csak az előírt célokra használja. Minden más használat visszaélésnek minősül. A felhasználó/üzemeltető, és nem a gyártó felelős a helytelen használatból eredő károkért vagy sérülésekért. Kérjük, vegye figyelembe, hogy ez a készülék nem kereskedelmi vagy ipari használatra készült. A garancia nem érvényes, ha a készüléket kereskedelmi, ipari vagy hasonló célokra használják.







TECHNIKAI PARAMÉTEREK









	FESZÜLTSG / FREKVENCIA	230 V / 50 Hz
	BEMENŐTELJESÍTMÉNY	650 W
	FORDULATOK MEGTERHELÉS NÉLKÜL	1 500 perc ⁻¹
	MAX. VÁGÓ ÁTMÉRÉS	20 mm
	LÉC HOSZASSÁGA	550 mm
	VIBRÁCIÓK	2,825 m/s ² Eltérés (K) = 1,5 m/mp ²
	AKUSZTIKUS TELJESÍTMÉNYSZINT (LWA)	87,87 dB(A) Eltérés (K) = 3 dB(A)
	AKUSZTIKUS NYOMÁSSZINT (LpA)	98,87 dB(A) Eltérés K) = 3 dB(A)
	SÚLY	3,26 kg

A KÉSZÜLÉK RÉSZEI

1	Predná rukoväť	7	Bezpečnostný spínač
2	Kryt motora	8	Ochranný kryt
3	Uvoľňovacie tlačidlo zadnej rukoväti	9	Čepeľ
4	Prevádzkový spínač	10	Stupnica natočenia rukoväti
5	Zadná rukoväť	11	Otvor na upevnenie slučky napájacieho kábla
6	Napájací kábel	12	Ochranný kryt čepele

JELMAGYARÁZAT

	Általános figyelmeztetés a veszélyre.
	Olvassa el a használati utasítást.
	Használjon munkavédelmi szemüveget.
	Viseljen védőkesztyűt.
	Ne dobja a normál háztartási hulladék közé. Ehelyett környezetvédelmi szempontból elfogadható módon forduljon újrahasznosító központokhoz. Kérjük, ügyeljen a környezet védelmére.
	Viseljen fülvédőt.

	A termék megfelel a vonatkozó európai irányelveknek, és az ezen irányelvek szerinti megfelelésértékelési módszert is elvégezték.
	Javításkor a gépet nem szabad elektromos aljzathoz csatlakoztatni.
	Ne dolgozzon esőben, és ne hagyja kint a készüléket esőben.
	A gép leállítása után a vágópengék egy ideig még felzárkóznak. Hagyja teljesen leállni a vágópengéket, mielőtt megérintené őket.
	Garantált szintű akusztikai teljesítmény.
	Fennáll annak a veszélye, hogy tárgyakat, mint pl. apró kövek, amelyek veszélyeztethetik a kezelőt és más embereket. Figyelmeztetés: Működés közben tartson biztonságos távolságot a készüléktől.
	Védelem kettős szigeteléssel II. Nincs szükség földelésre.
	Védelmi osztály IPX0

ÁLTALÁNOS BISZTONSÁGI ELŐÍRÁSOK AZ ELEKTROMOS SZERSZÁMOKHOZ

Olvassa el az elektromos kéziszerszámhoz mellékelt biztonsági figyelmeztetéseket, utasításokat, illusztrációkat és műszaki adatokat. Az alábbi utasítások be nem tartása áramütést, tüzet és/vagy súlyos sérülést okozhat.

1) MUNKAHELYI BISZTONSÁG

- A munkahelyet tisztán és jól megvilágított állapotban kell tartani. A rendetlenség és a sötét terek gyakran okozzák a baleseteket.
- Ne használjon elektromos szerszámokat robbanásveszélyes környezetben, ahol gyúlékony folyadékok, gázok vagy por vannak. Az elektromos szerszámok szikrákat bocsátanak ki, amelyek meggyújthatják a port vagy a gőzöket.
- Elektromos szerszámok használatakor ügyeljen arra, hogy gyermekek és más személyek ne férhessenek hozzá. Ha megzavarják, elveszítheti az irányítást az Ön által végzett tevékenység felett.

2) ELEKTROMOS BISZTONSÁG

- Az elektromos kéziszerszám tápkábelének dugójának illeszkednie kell a hálózati aljzathoz. Soha semmilyen módon ne módosítsa az e-mailt. tápkábel. Soha ne csatlakoztasson elosztókhoz vagy más adapterekhez olyan szerszámokat, amelyeknek a tápkábel csatlakozóján biztonsági tű van. A sértetlen dugók és a megfelelő aljzatok csökkentik az áramütés kockázatát. A sérült vagy összegabalyodott tápkábelek növelik az áramütés kockázatát. Ha a tápkábel megsérült, ki kell cserélni egy speciális tápkábelre, amelyet a gyártótól vagy annak értékesítési képviselőjétől szerezhet be.
- A kezelő nem érinthet testével földelt tárgyakat, mint pl. csövek, központi fűtés, tűzhelyek és hűtőszekrények. Az áramütés veszélye nagyobb, ha teste a földhöz van kötve.
- Ne tegye ki az elektromos szerszámokat esőnek, nedvességnek vagy víznek. Soha ne érintse meg az elektromos kéziszerszámokat nedves kézzel. Soha ne mossa folyó víz alatt és ne merítse vízbe az elektromos szerszámokat.
- A kábelt nem szabad túlterhelni. Soha ne használja a kábelt az elektromos kéziszerszám hordozására, kihúzására vagy kihúzására. A kábelt nem szabad hőnek, olajnak, éles széléknek vagy mozgó alkatrészeknek kitenni. A sérült vagy összegabalyodott kábelek növelik az áramütés kockázatát.
- Ha az elektromos szerszámokat a szabadban használja, használjon kültéri használatra alkalmas hosszabbítót. A kültéri használatra alkalmas kábel használata csökkenti az áramütés kockázatát
- Ha nedves helyen használ elektromos szerszámokat, használjon hibaáram-védőkapcsolóval (RCD) védett tápegységet. Az RCD használata csökkenti az áramütés veszélyét. A „maradékáram-védőkapcsoló (RCD)” kifejezés helyettesíthető a „főáram-megszakító (GFCI)” vagy a „szivárgóáram-megszakító (ELCB)” kifejezéssel.

3) SZEMÉLYI BISZTONSÁG

- Az elektromos szerszámok használatakor legyen figyelmes és éber, maximálisan figyeljen az éppen végzett tevékenységre. Koncentrálj a munkára. Ne dolgozzon elektromos szerszámokkal, ha fáradt vagy kábítószert, alkohol vagy gyógyszer hatása alatt áll. Még a pillanatnyi figyelmetlenség is súlyos személyi sérüléshez vezethet elektromos szerszámok használata közben. Amikor az el. ne legyen, igyon vagy dohányozzon a szerszámmal.
- Használjon védőfelszerelést. Mindig használjon szemvédőt. Használjon az Ön által végzett munka típusának megfelelő védőfelszerelést. Védőfelszerelések, mint pl a munkakörülményeknek megfelelően használt légzőkészülék, csúszásmentes biztonsági cipő, fejfedő vagy hallásvédő csökkenti a személyi sérülés kockázatát.
- Kerülje az elektromos áram véletlen bekapcsolását eszközöket. Ne továbbítson e. olyan eszköz, amely csatlakoztatva van, ujjával a kapcsolón vagy a kioldón. Győződjön meg arról, hogy a kapcsoló vagy a kioldó „ki” állásban van, mielőtt csatlakoztatja a tápegységhez. Villamosenergia átvitel szerszámokat tartsa az ujját a kapcsolón, vagy csatlakoztassa az elektromos csatlakozót. szerszámok behelyezése az aljzatba bekapcsolt kapcsoló mellett súlyos sérüléseket okozhat.
- Mielőtt bekapcsolná az áramot szerszámokat, távolítsa el minden beállító kulcsot és szerszámot. Az elektromos kéziszerszám forgó részéhez rögzítve maradó csavarkulcs vagy szerszám személyi sérülést okozhat.
- Mindig tartson stabil testtartást és egyensúlyt. Csak ott dolgozzon, ahol biztonságosan elérhető. Soha ne becsülje alá saját erejét. Ne használjon elektromos szerszámokat, ha fáradt.
- Öltözz megfelelően. Használjon munkaruhát. Ne viseljen bő ruhát vagy ékszert. Ügyeljen arra, hogy haja, ruhája, kesztyűje vagy bármely más testrésze ne kerüljön túl közel a forgó vagy forró elektromos alkatrészekhez. eszközöket.
- Csatlakoztassa az el. porelszívó eszköz. Ha van benne áram porgyűjtő vagy porelszívás eszköz csatlakoztatásának képességét, győződjön meg arról, hogy megfelelően van csatlakoztatva és használja. Az ilyen berendezések használata csökkentheti a por okozta veszélyt.

4) AZ ELEKTROMOS SZERSZÁMOK HASZNÁLATA ÉS KARBANTARTÁSA

- Ne terhelje túl az elektromos szerszámokat. Az elektromos kéziszerszámok jobban és biztonságosabban működnek, ha olyan sebességgel üzemeltetik őket, amelyre tervezték. Használja a munkához megfelelő eszközöket. A megfelelő szerszám jól és biztonságosan elvégzi azt a munkát, amelyre készült.
- Ne használjon olyan elektromos szerszámokat, amelyeket nem lehet biztonságosan be- és kikapcsolni a vezérlőkapcsolóval. Az ilyen eszköz használata veszélyes. A sérült kapcsolót minősített szervizben kell megjavítani.
- Húzza ki a szerszámot az elektromos hálózathoz, mielőtt elkezdi a beállítást, a tartozékok cseréjét vagy a karbantartást. Ez az intézkedés csökkenti a véletlen indítás veszélyét.
- A nem használt elektromos szerszámokat gyermekektől és illetéktelen személyektől távol tartsa. A tapasztalatlan felhasználók kezében lévő elektromos szerszámok veszélyesek lehetnek. Az elektromos szerszámokat száraz és biztonságos helyen tárolja.
- Gondosan tartsa jó állapotban az elektromos szerszámokat. Rendszeresen ellenőrizze a mozgó alkatrészek beállítását és mobilitásukat. Ellenőrizze, hogy nem sérültek-e meg a védőburkolatok vagy más alkatrészek, amelyek veszélyeztethetik az elektromos kéziszerszám biztonságos működését. Ha a szerszám megsérült, újbóli használat előtt javíttassa meg. Sok sérülést az elektromos szerszámok nem megfelelő karbantartása okoz.
- Tartsa a vágószerszámokat élesen és tisztán. A megfelelően karbantartott és élezett szerszámok megkönnyítik a munkát, csökkentik a sérülésveszélyt, és jobban ellenőrizhető a velük végzett munka. A használati utasításban felsoroltaktól vagy az importőr által javasoltaktól eltérő tartozékok használata károsíthatja a szerszámot, és sérülést okozhat.
- Elektromos szerszámok, tartozékok, munkaeszközök stb. használja ezen utasításoknak megfelelően, és az adott elektromos kéziszerszámhoz előírt módon, figyelembe véve az adott munkakörülményeket és az elvégzett munka típusát. Ha a szerszámot nem rendeltetésszerűen használja, az veszélyes helyzetekhez vezethet.

5) SZERVIZ

- Az elektromos szerszámok szervizelését bízva szakképzett szerelőre. Csak azonos cserealkatrészek használhatók. Ezzel garantálja az elektromos kéziszerszám biztonságának megőrzését.

PLOT BISZTONSÁGI ELŐÍRÁSOK AZ AKKUMULÁTOROS SÖVÉNYÍRÓHOZ

- Tartsa távol minden testrészét a szerszám vágókésétől. Amikor a penge jár, ne próbálja meg eltávolítani a vágott anyagot, és ne tartsa a vágandó anyagot. Az elakadt anyagot csak kikapcsolt szerszám mellett távolítsa el. A sövényíró használatakor egy kis figyelmetlenség is súlyos sérülést okozhat.
 - A sövényíró csak a fogantyúnál fogva vigye, ha a penge nem jár. Szállítás vagy tárolás közben mindig legyen a védőburkolat a sövényíróon. A szerszám gondos kezelése csökkenti a szerszám pengéje által okozott sérülések kockázatát.
 - Ezt a kézi elektromos kéziszerszámot csak a szigetelt fogantyúknál fogja meg, mert a vágókés érintkezésbe kerülhet a rejtett elektromos vezetékekkel. A vágópenge feszültség alatt álló elektromos vezetékkel való érintkezése a szerszám fémrészeit is feszültség alá helyezheti, és áramütést okozhat.
 - A terméket nem használhatják olyan személyek (beleértve a gyermekeket is), akiknek fizikai, érzékszervi vagy szellemi fogyatékosága vagy tapasztalatának és tudásának hiánya megakadályozza őket a termék biztonságos használatában, ha nem felügyelet alatt állnak, vagy nem tájékoztatták őket a használatról. a készüléket a biztonságukért felelős személy végezze el. Tartsa szemmel a gyerekeket, hogy ne játsszanak a termékkel.
 - Munka közben a kézi elektromos kéziszerszámot fogja erősen mindkét kezével, és biztosítsa annak stabil pozícióját. Két kéz segítségével a kézi elektromos kéziszerszámok biztonságosabban kezelhetők.
 - Várja meg, amíg a kézi elektromos kéziszerszám teljesen leáll, mielőtt eltenné.
 - A szerszám használata közben 3 méteres körzeten belül nem tartózkodhat más személy vagy állat. A kezelő felelős a munkaterületén tartózkodó többi emberért.
 - Soha ne fogja meg a sövényíró a vágószerkezetnél fogva.
 - Ne dolgozzon ezekkel a sövényírókkal, ha mezítláb vagy nyitott szandált visel. Munka közben mindig viseljen erős cipőt és hosszú nadrágot. Javasoljuk, hogy használjon erős munkakesztyűt, csúszásmentes cipőt és védőszemüveget. Ne viseljen bő ruhát vagy ékszert, amely beakadhat a szerszám mozgó részeibe.
 - Gondosan ellenőrizze a sövényt, amelyet vágni kíván, és távolítson el róla minden vezetéket és egyéb idegen testet.
 - Használat előtt mindig szemrevételezéssel ellenőrizze, hogy a pengék, a késcsavarok vagy a vágómechanizmus egyéb részei nem kopottak vagy sérültek-e. Soha ne dolgozzon sérült vagy jelentősen elhasználódott vágószerkezettel.
 - Ismerkedjen meg a sövényíró működésével, hogy vészhelyzet esetén azonnal le tudja állítani.
 - A sövényt csak nappal vagy jó mesterséges megvilágítás mellett vágja.
 - Soha ne használjon sérült vagy hiányzó védőelemekkel rendelkező sövényíró.
 - A sövényíró használatakor ügyeljen arra, hogy az összes mellékelt fogantyú és védőburkolat fel legyen szerelve. Soha ne próbáljon meg nem teljesen összeszerelt sövényvágót vagy sövényíró használni nem jóváhagyott módosítások (újraépítve).
 - Soha ne fogja meg a sövényíró a védőelemeinél fogva.
 - Ügyeljen arra, hogy a sövényíró használatakor mindig szilárd legyen, és tudja, hogyan kell egyensúlyt tartani, különösen, ha lejtőn vagy létrán dolgozik.
 - Tartsa szem előtt környezete sajátos jellemzőit, és készüljön fel olyan veszélyes pillanatok bekövetkezésére, amelyeket a sövényíráskor esetleg nem hall.
- Kapcsolja ki az akkumulátoros sövényvágót, és vegye ki az akkumulátort a készülékből:**
- a) ellenőrzés, duguláselhárítás vagy sövényíróon végzett munka előtt.
 - b) idegen testtel való érintkezés (ütközés) után. Ellenőrizze, hogy a sövényíró nem sérült-e, és szükség esetén javíttassa meg.
 - c) amikor a sövényíró szokatlan módon rezegni kezd (azonnal ellenőrizze).
- Győződjön meg arról, hogy minden anya, süllyesztett csavar és egyéb csavar jól meg van húzva, hogy

biztosítsa a sövénynyíró megbízható működését.

- A sövénynyírót száraz, megemelt vagy zárt helyen, gyermekektől elzárva tárolja.
- A biztonság érdekében mindig azonnal cserélje ki a kopott vagy sérült alkatrészeket.
- Ne kísérelje meg saját maga megjavítani a kerti szerszámokat, kivéve, ha rendelkezik a szükséges végzettséggel (képzettséggel).
- Győződjön meg arról, hogy eredeti alkatrészeket használ.
- **Fontos figyelmeztetés!** A kerti szerszám karbantartása vagy tisztítása előtt kapcsolja ki és húzza ki az akkumulátort a készülékből.
- A sövénynyíró kikapcsolása után a penge néhány másodpercig tovább mozog. **Legyen óvatos!** Ne érintse meg a mozgó pengét.

SZERELÉS ÉS HASZNÁLAT

HÁSZNÁLAT ELLŐT:

- **FIGYELMESZTETÉS!** Az összeszerelés megkezdése előtt távolítsa el a védőburkolatot a pengéről. A felszerelt fűrészlapvédővel ellátott gép véletlen beindítása sérülést okozhat.

AZ ELEKTROMOS SZÍJAK CSATLAKOZTATÁSA A SÖVÉNYKERÍTÉSHEZ AZ ELEKTROMOS ENERGIA

FORRÁSHOZ (3. ÁBRA)

- Vezesse át a tápkábel hurkát a lyukon, és akassza fel a kampóra, hogy tehermentesítse az ollózsínorra ható hosszabbító kábel súlyát.
- Győződjön meg arról, hogy a hálózati feszültség megegyezik az adattáblán feltüntetett üzemi feszültséggel.
- Mielőtt a tápkábelt a hosszabbító kábelhez vagy az áramforráshoz csatlakoztatja, ellenőrizze, hogy a tápkábel szigetelése, csatlakozója stb. Ha a tápkábel megsérült, ne használja, és cseréltesse ki egy hivatalos szervizközponttal.
- A hosszabbító kábel aljzatát, amelybe a tápkábel csatlakozója csatlakoztatva, védeni kell a víz behatolása ellen.

Megjegyzés: A hosszabbító kábelt nem tartalmazza a csomag.

A HÁTSÓ FOGANTYÚ FORGATÁSA (4. ÁBRA)

- A készülék kényelmes kezeléséhez a hátsó fogantyú elfordítható.
- Nyomja meg és tartsa lenyomva a hátsó fogantyú kioldógombját (3).
- Forgassa el a hátsó fogantyút balra vagy jobbra, amíg el nem éri a kívánt pozíciót.

BEKAPCSOLÁS/KIKAPCSOLÁS (5. ÉS 6. ÁBRA)

Bekapcsolás : Nyomja meg a biztonsági kapcsolót (7) a bal kezével, és egyidejűleg nyomja meg a működtető kapcsolót (4) a jobb kezével.

Kikapcsolás: Engedje el a működtető kapcsolót (4) vagy a biztonsági kapcsolót (7).

STRIHANIE ŽIVÝCH PLOTOV:

- A munka megkezdése előtt a 20 mm-nél nagyobb átmérőjű ágakat ágollóval vágja le.
- Vágáskor mindig két kézzel fogja meg a gépet.
- Kezdje el a vágást az oldalakon alulról felfelé. A felsőrész levágásakor elkezdi formálni a megjelenést - akár egyenes vízszintes vágás, akár ív vagy tetőforma.
- A biztonsági pengének lekerekített oldalai vannak a sérülésveszély csökkentése érdekében. A kiegészítő ütközésvédelem megakadályozza a kellemetlen visszarúgást, amikor a kések falhoz, kerítéshez stb. érnek.
- Ha a penge elakadt vagy akadályok miatt elakadt, azonnal állítsa le a motort, válassza le a készüléket az áramforrásról, és távolítsa el a pengét akadályozó tárgyat.
- **FIGYELMESZTETÉS!** Fémakadályok, például kerítések stb. károsíthatják a vágópengét.
- Először tervezze meg a munkafolyamatát.

KARBANTARTÁS ÉS TÁROLÁS

- Mielőtt bármilyen ellenőrzést vagy karbantartást elkezdené, kapcsolja ki a készüléket, és húzza ki a

tápkábel csatlakozóját a hosszabbító kábelből vagy az elektromos aljzataból.

- Minden munkavégzés után puha kefével és kenőolajos ruhával tisztítsa meg a vágókorongot, és permetezzen be vékony réteg védőolajat.

- Mindig tartsa tisztán a motor szellőzőnyílásait.

- Soha ne tisztítsa vagy permetezze a készüléket vízzel. Puha, nedves ruhával tisztítsa meg a motorburkolatot. Soha ne használjon tisztítószeret vagy oldószert, például benzint, alkoholt, ammóniát stb.! Ezek az oldószerek károsíthatják a termék műanyag részeit. Végül óvatosan szárítsa meg a motorburkolatot.

- Rendszeresen ellenőrizze készülékét, és ha azt tapasztalja, hogy egyes részei elhasználódtak vagy sérültek, saját biztonsága érdekében cserélje ki azokat. A gép kopott vagy sérült részeit csak hivatalos szervizben lehet cserélni, vagy az eladó gondoskodik a cseréről.

- Győződjön meg arról, hogy eredeti Warcraft alkatrészeket használ.

- A készüléket a mellékelt védőburkolattal együtt tárolja.

KÖRNYEZETVÉDELEM



Az áthúzott hulladékgyűjtő tartály szimbólum a termékeken vagy a kísérő dokumentumokban azt jelenti, hogy az elhasznált elektromos és elektronikus termékeket nem szabad a normál kommunális hulladékhoz adni. A megfelelő ártalmatlanítás, hasznosítás és újrahasznosítás érdekében ezeket a termékeket szállítsa a kijelölt gyűjtőhelyekre, ahol ingyenesen átveszik azokat. Alternatív megoldásként egyes országokban visszaküldheti termékeit a helyi kiskereskedőnek, ha egyenértékű új terméket vásárol. A termék megfelelő ártalmatlanításával hozzájárul az értékes természeti erőforrások megőrzéséhez, és segít megelőzni a környezetre és az emberi egészségre gyakorolt lehetséges negatív hatásokat, amelyek a nem megfelelő hulladékkezelésből származhatnak. További részletekért forduljon a helyi hatósághoz vagy a legközelebbi gyűjtőhelyhez. Az ilyen típusú hulladékok szakszerűtlen ártalmatlanítása a nemzeti előírásoknak megfelelően bírságot vonhat maga után.

WORCRAFT

GARDEN TOOLS

Garancialevél/Warranty

Modellszám:	Eladás dátuma:	Eladó aláírása és pecsétje:

Ügyfél neve (cég neve):	Ügyfél címje (Cég címje):

Az ügyfél az aláírásával megerősíti, hogy a készüléket bemutatták és elmagyarázták neki, hogy ismeri a gép üzemeltetésére és használatára vonatkozó utasításokat, valamint hogy a készülék teljesen volt neki kiadva.	Ügyfél aláírása:

Jegyzések a panszokról – jótálási javítások

A panasz elfogadásának dátuma:	A panasz befejezésének dátuma:	A panasz száma:	Aláírás az átvett jótálási javításról (Jegyzések a jogosulatlan panszról)	Serviztechnikus pecsétje:

Jótállás feltételek

- A szállító biztosítja a termék jótállását amely szerepel a garancialevelen a feltétellel, hogy a használat és tárolás összhangban lesz a feltételekkel és normákkal, valamint a használati utasítással. A garanciaidő az értékesítés időpontjától kezdődik.
A jótálási idő a töltőkre 12 hónap.
- A kiterjesztett garanciát 5 éves időszakra nyújtják a feltétellel, hogy a termék bevan írva a hoszab garancia termékek listájára, az utolsó használó a vevő, es nemlesz használva kereskedelmi célokra. A kiterjesztett jótállás rendszeres szervizellenőrzést igényel a szállító hivatalos szervizközpontjában.
- A garancia időtartama meghosszabbodik a termék garanciális idejével mikor a szervizközpontba volt javításba, és a jótállási lapon felvann jegyezve ez az idő. A jótállási igényt a fogyasztó igényelheti egy hivatalos szervizközpontban, a mellékelt "A" szervizközpont lista szerint. A "B" szervizközpontokba csak ojan termékeken végeznek javításokat amelyeket ott adtak ell. A szervizközpontok listáját rendszeresen frissítik a gyártók és az import oldalon: www.strendpro.sk.
- A Szervizközpontnak a törvényi határidőn belül jótállási javítást kell biztosítania. A panaszkezelés törvényes határideje a panasz kézhezvételét követő napon kezdődik
- Az ingyenes garanciális javítás nem alkalmazható a termék helytelen használatából eredő hibákra, az üzemeltetési utasítás okal elentétben, a nem megfelelő kezelésének, a gép mechanikai károsodásra, az általános mechanikai károsodásra amely általános használatkor keletkezik, az üzemeltető helytelen használatára, természeti katasztrófaéknál, a termékkel való illetéktelen beavatkozásnál, a nem megfelelő pótalkatrészek használatánál a nem megfelelő tüzelőanyag használatnál és a látszólagos gépi túlterhelés következtében fellépő hibáknál a felső teljesítmény határ folyamatos túllépése miatt. Az üzemeltető által kezelhető, és a használati utasításban felsorolt tisztítási, karbantartási, gondoskodás és a beállítási munkák nem tartoznak a jótállás hatálya alá.
- Az alkatrészek kopásának elsősorban ojan alkatrészek kopása érhető mind: minden forgó és mozgó alkatrész, vágó rész és burkolat, kapcsok és ékek, fogaskerekek és ékszíjak, láncos fogaskerekek, súrlódás és tengelykapcsoló súrlódó felületek, gumiabroncs futófelületek és rutinszerű karbantartási alkatrészek, mint például: , hidraulikus és olajsűrűk, gyújtógyertyák, olaj- és hűtőfolyadék-kazetták
- A kiterjesztett garanciából kivannak hagyva olyan gépek és berendezések mentesített részeit, amelyeknél az adott gyártó rövidebb garanciát nyújt, mint maga a termék gyártója. Ez a kategória magában foglalja: akkumulátorok, izzók és hasonlók
- A garancia alá tartozó igények igénybevételéhez való jog a termék tulajdonosa, feltéve hogy ezt legkésőbb a jótállási időszak utolsó napján teszi meg.
- A követelések feldolgozása a Polgári Törvénykönyv és a Fogyasztóvédelmi Törvény vonatkozó rendelkezéseinek megfelelően történik.
- A meghosszabbított 5 éves garanciális feltételeknek megfelelő szervizellenőrzést csak rendszeres időközönként, a szállító hivatalos szervizközpontjában lehet elvégezni, és az egyes vizsgálatok közötti időszak nem haladhatja meg a 12 hónapot. Az első szervizvizsgálatot legkésőbb a termék értékesítésének napjától számított 12 hónapon belül kell elvégezni. A szervizvizsgálatokat a naptári év utolsó három és első két hónapjában szervizközpontok végzik. Minden szervizvizsgálatot fel kell jegyezni a jótállási jegyen a szervizközpont ellenőrzésének, aláírásának és bélyegzőjének dátumával. A szervizvizsgálat a gyártó által ajánlott gépellőrzést, a patronok és szűrők cseréjét, a kopott és sérült alkatrészek cseréjét, amelyek a más alkatrészek károsodását, kopását és a gép beállítását érinthetik. A szolgáltatási ellenőrzést és a felhasznált anyagot egy érvényes kiszolgálóközponti árlista szerint kell kiszámítani.

A panasz benyújtásakor a panaszolt köteles benyújtani egy tiszta és teljes terméket, a vásárlás igazolását, vagy egy kitöltött és megerősített garanciajegyet a panaszra. A kiterjesztett garancia esetén a szervizvizsgálatok és az egyes tőrak adozási dokumentumait rögzítik.
Ha a garanciális kártyán a meghosszabbított garanciális feltételek egyikének sem felel meg, a termék 2 év garanciát vállal.

A JÓTÁLLÁSON BELÜLI ÉS JÓTÁLLÁSON KÍVÜLI SZERVIZT A GYÁRTÓ FELHATALMAZOTT KÉPVISELŐJE VÉGZI

A gyártó felhatalmazott képviselője: Slovakia Trend Export-Import s.r.o., Michalovská 87/1414, 073 01 Sobrance

Fax: (056) 652-2329 Tel: 0915 392 687 E-mail: servis@slovakia-trend.sk

Trimmer electric pentru gard viu

UTILIZARE INTENȚIONATĂ

Echipamentul este specificat pentru a fi utilizat numai pentru tăierea și tunderea gardurilor vii, a tufișurilor și a arbuștilor ornamentali în mediul casnic. Orice altă utilizare care nu este aprobată în mod explicit în aceste instrucțiuni poate duce la deteriorarea echipamentului și reprezintă un pericol grav pentru utilizator. Echipamentul este conceput pentru a fi utilizat de adulți. Adolescenții cu vârsta de peste 16 ani pot utiliza dispozitivul numai sub supraveghere.

Nu folosiți dispozitivul de tuns gard viu pe ploaie sau pe gard viu umed. Operatorul sau utilizatorul este responsabil pentru accidente sau daunele provocate altor persoane sau bunurilor acestora.

Producătorul nu este răspunzător pentru daunele cauzate de utilizarea nespécificată sau de funcționarea incorectă.

SPECIFICAȚII TEHNICE (Fig.1)

Model	HT06-550 (QD8806)	Grad de protecție	IPX0
Tensiune	230-240V~ 50Hz	Nivelul presiunii sonore	$L_{pA} : 98,87dB(A), K_{pA} = 3dB(A)$
Putere de intrare	650W	Nivelul de putere acustică	$L_{WA} : 87,87dB(A), K_{WA} = 3dB(A)$
Viteză	1500 /min	Nivelul de putere acustică garantat	102 dB(A)
Diametrul maxim de tăiere	Ø20mm	Declarație de vibrații	$2,825 m/s^2 K=1,5m/s^2$
Lungime maximă de tăiere	550mm	Greutate	3,26 kg
Clasa de izolare	II		



INFORMAȚII PRIVIND ZGOMOTUL/VIBRAȚIILE

Nivelul de vibrații indicat în această fișă de informații a fost măsurat în conformitate cu un test standardizat prezentat în EN 62841 și poate fi utilizat pentru a compara un instrument cu altul. Acesta poate fi utilizat pentru o evaluare preliminară a expunerii.

Nivelul declarat al emisiilor de vibrații reprezintă principalele aplicații ale sculei. Cu toate acestea, în cazul în care scula este utilizată pentru diferite aplicații, cu diferite accesorii sau scule de inserție sau este prost întreținută, emisiile de vibrații pot fi diferite. Acest lucru poate crește semnificativ nivelul de expunere pe întreaga perioadă de lucru.

O estimare a nivelului de expunere la vibrații ar trebui să ia în considerare, de asemenea, momentele în care unealta este oprită sau în care este în funcțiune, dar nu își desfășoară efectiv activitatea. Acest lucru poate reduce semnificativ nivelul de expunere pe întreaga perioadă de lucru. Identificați măsuri de siguranță suplimentare pentru a proteja operatorul de efectele vibrațiilor, cum ar fi: întreținerea sculei și a accesoriilor, menținerea mâinilor calde, organizarea modelelor de lucru.

EXPLICAREA SIMBOLURILOR

	Atenție!		Citiți manualul înainte de utilizare.
	Acordați atenție ca trecătorii să nu fie răniți de obiectele străine aruncate din mașină. Avertisment: Păstrați o distanță de siguranță față de mașină atunci când o folosiți.		Păstrați-vă la o distanță de siguranță față de elementele de tăiere.
	Purtați protecție pentru ochi și urechi.		Nu lucrați pe ploaie și nu lăsați suflanta de frunze/aspiratorul de grădină în aer liber pe timp de ploaie.
	Scoateți imediat ștecherul de la rețea, dacă cablul de alimentare este deteriorat, încurcat sau rupt. Scoateți întotdeauna ștecherul de la rețea înainte de a lucra la aparat.		Așteptați până când toate componentele mașinii s-au oprit complet înainte de a le atinge. Lamele continuă să se rotească și după ce mașina este oprită, o lamă care se rotește poate provoca răni.

ELEMENTELE PRODUSULUI (a se vedea figura 2)

1	Mâner frontal fix	7	Față Maneta de comutare
2	Carcasa motorului	8	Protector de lamă
3	Buton de blocare a mânerului	9	Lama
4	Comutator spate Declanșator	10	Cadran unghiular
5	Mânerul din spate	11	Ancoră de cablu
6	Cablu cu fișă	12	Teacă de lamă

SIGURANȚĂ

Avertismente generale de siguranță pentru uneltele electrice

⚠ WARNING Citiți toate avertismentele de siguranță și toate instrucțiunile. Nerespectarea avertismentelor și a instrucțiunilor poate duce la șocuri electrice, incendii și/sau vătămări grave.

Păstrați toate avertismentele și instrucțiunile pentru referințe ulterioare.

Termenul "unealtă electrică" din avertismente se referă la unealta electrică cu alimentare principală (cu fir) sau la unealta electrică cu baterii (fără fir).

Siguranța zonei de lucru

- Păstrați zona de lucru curată și bine luminată. Zonele

dezordonate sau întunecate invită la accidente.

- Nu folosiți scule electrice în atmosfere explozive, cum ar fi în prezența unor lichide, gaze sau praf inflamabile. Unelele electrice creează scânteii care pot aprinde praful sau fumul.
- Țineți copiii și trecătorii la distanță în timp ce folosiți o unealtă electrică. Distragerile vă pot face să pierdeți controlul.

Siguranța electrică

- Ștecherul sculelor electrice trebuie să se potrivească cu priza. Nu modificați niciodată priză în nici un fel. Nu utilizați fișe adaptoare cu unelte electrice cu împământare (cu împământare). Ștecherii nemodificați și prizele potrivite vor reduce riscul de electrocutare.
- Evitați contactul corpului cu suprafețele împământate sau legate la pământ, cum ar fi țevile, radiatoarele, cuptoarele și frigiderele. Există un risc crescut de șoc electric dacă corpul dumneavoastră este legat la pământ sau împământat.
- Nu expuneți uneltele electrice la ploaie sau la condiții umede. Apa care intră într-o unealtă electrică va crește riscul de electrocutare.
- Nu abuzați de cablu. Nu folosiți niciodată cablul pentru a transporta, trage sau deconecta scula electrică. Țineți cablul departe de căldură, ulei, margini ascuțite și piese în mișcare. Cablurile deteriorate sau încurcate cresc riscul de electrocutare.
- Atunci când folosiți o unealtă electrică în aer liber, utilizați un prelungitor adecvat pentru utilizare în aer liber. Utilizarea unui cablu adecvat pentru utilizare în exterior reduce riscul de electrocutare.
- În cazul în care este inevitabil să folosiți o unealtă electrică într-o locație umedă, utilizați o sursă de alimentare protejată de un dispozitiv de curent rezidual (RCD). Utilizarea unui RCD reduce riscul de electrocutare.

Siguranța personală

- Rămâneți în alertă, urmăriți ceea ce faceți și folosiți bunul simț atunci când folosiți o unealtă electrică. Nu utilizați o unealtă electrică în timp ce sunteți obosit sau sub influența drogurilor, alcoolului sau a medicamentelor. Un moment de neatenție în timp ce folosiți scule electrice poate avea ca rezultat vătămări corporale grave.
- Utilizați echipament de protecție personală. Purtați întotdeauna ochelari protecție. Echipament de protecție, cum ar fi masca de praf, încălțăminte de siguranță antiderapantă, casca de protecție sau protecția auditivă utilizate în condiții adecvate vor reduce numărul de vătămări corporale.
- Preveniți pornirea neintenționată. Asigurați-vă că întrerupătorul este în poziția oprit înainte de a conecta sursa de alimentare și/sau acumulatorul, de a ridica sau de a transporta unealta. Transportarea uneltelor electrice cu degetul pe întrerupător sau alimentarea cu energie a uneltelor electrice care au întrerupătorul pornit invită la accidente.
- Îndepărtați orice cheie sau cheie de reglare înainte de a roti scula electrică pornită. O cheie sau o cheie lăsată atașată la o parte rotativă a sculei electrice poate provoca vătămări corporale.
- Nu exagerați. Păstrați în permanență o poziție corectă și echilibrul. Acest lucru permite un control mai bun al sculei electrice în situații neprevăzute.
- Îmbrăcați-vă corespunzător. Nu purtați haine largi sau bijuterii. Țineți-vă părul, hainele și mânușile la distanță de piesele în mișcare. Hainele largi, bijuteriile sau părul lung pot fi prinse în piesele în mișcare.
- În cazul în care sunt prevăzute dispozitive pentru conectarea instalațiilor de aspirare și colectare a prafului, asigurați-vă că acestea sunt conectate și utilizate în mod corespunzător.

Utilizarea sistemelor de colectare a prafului poate reduce pericolele legate de praf.

Utilizarea și îngrijirea sculelor electrice

- Nu forțați scula electrică. Folosiți scula electrică potrivită pentru aplicația dumneavoastră. Unealta electrică corectă va face treaba mai bine și mai sigur, la viteza pentru care a fost proiectată.
- Nu utilizați scula electrică dacă întrerupătorul nu o pornește și nu o oprește. Orice unealtă electrică care nu poate fi controlată cu ajutorul comutatorului este periculoasă și trebuie reparată.
- Deconectați ștecherul de la sursa de alimentare și/sau acumulatorul de la scula electrică înainte de a face orice reglaje, de a schimba accesoriile sau de a depozita sculele electrice. Aceste măsuri preventive de siguranță reduc riscul de pornire accidentală a sculei electrice.
- Întrețineți uneltele electrice. Verificați dacă nu există probleme de nealiniere sau de legare a pieselor mobile, dacă piesele sunt rupte și orice altă condiție care poate afecta funcționarea sculei electrice. Dacă este deteriorată, reparați scula electrică înainte de utilizare. Multe accidente sunt cauzate de uneltele electrice prost întreținute.
- Păstrați uneltele de tăiere ascuțite și curate. O întreținere corespunzătoare a uneltelor de tăiere uneltele cu muchii de tăiere ascuțite sunt mai puțin susceptibile de a se bloca și sunt mai ușor de controlat.
- Utilizați scula electrică, accesoriile și biții de scule etc. în conformitate cu aceste instrucțiuni, ținând cont de condițiile de lucru și de lucrările care urmează să fie efectuate. Utilizarea sculei electrice pentru operațiuni diferite de cele prevăzute ar putea duce la o situație periculoasă.

Serviciul

- Asigurați-vă că scula electrică este reparată de o persoană calificată care utilizează numai piese de schimb identice. Acest lucru va asigura menținerea siguranței sculei electrice.

Siguranță specială pentru mașinile de tăiat gard viu

- Țineți toate părțile corpului departe de lama de tăiere. Nu îndepărtați materialul tăiat și nu țineți materialul care urmează să fie tăiat atunci când lamele sunt în mișcare. Asigurați-vă că întrerupătorul este oprit atunci când curățați materialul blocat. Un moment de neatenție în timpul utilizării mașinii de tuns gard viu poate duce la vătămări corporale grave.
- Transportați dispozitivul de tuns gard viu de mâner cu lama de tăiere oprită. Când transportați sau depozitați dispozitivul de tuns gard viu, montați întotdeauna capacul dispozitivului de tăiere. Manipularea corectă a dispozitivului de tuns gard viu va reduce posibilele vătămări corporale cauzate de lamele de tăiere.
- Țineți scula electrică numai de suprafețele de prindere izolate, deoarece lama de tăiere poate intra în contact cu cablurile ascunse. Lamele de tăiere care intră în contact cu un fir "sub tensiune" pot face ca părțile metalice expuse ale sculei electrice să fie "sub tensiune" și pot provoca un șoc electric operatorului.

Avertismente de siguranță suplimentare

- Acest instrument nu este destinat utilizării de către persoane (inclusiv copii) cu capacități fizice, senzoriale sau mentale reduse sau cu lipsă de experiență și cunoștințe, cu excepția cazului în care acestea au fost supravegheate sau instruite cu privire la utilizarea aparatului de către o persoană responsabilă pentru siguranța lor. Copiii trebuie supravegheați pentru a se asigura că nu se joacă cu aparatul.
- Atunci când lucrați cu mașina, țineți-o întotdeauna ferm

cu ambele mâini și asigurați o poziție sigură. Unealta electrică este ghidată mai sigur cu ambele mâini.

● **Asigurați-vă întotdeauna că toate mânerele și protecțiile sunt montate atunci când utilizați mașina.** Nu încercați niciodată să utilizați un utilaj incomplet sau unul echipat cu o modificare neautorizată.

● **Întotdeauna lubrifiați lama de tăiere cu un spray de protecție înainte de utilizare. Așteptați până când mașina se oprește înainte de a o așeza jos.**

● Alte persoane și animale trebuie să rămână la o distanță de cel puțin 3 metri atunci când se utilizează mașina. Operatorul este responsabil pentru terțe persoane aflate în zona de lucru.

● Nu apucați niciodată lama tăietorului de gard viu.

● Copiii sau persoanele care nu sunt familiarizate cu aceste instrucțiuni nu trebuie să folosească mașina de tăiat gard viu. Reglementările locale pot restricționa vârsta operatorului.

● Nu tăiați niciodată un gard viu în timp ce în apropiere se află persoane, în special copii sau animale de companie.

● Utilizatorul este răspunzător pentru accidente sau pericolele care pot apărea pentru alte persoane sau pentru proprietatea acestora.

● Nu folosiți tăietorul de cioate când sunteți desculț sau purtați sandale deschise, purtați întotdeauna încălțăminte solidă și pantaloni lungi. Se recomandă utilizarea de mănuși rezistente, încălțăminte antiderapantă și ochelari de protecție. Nu purtați haine largi sau bijuterii care pot fi prinse în piesele în mișcare.

● Inspectați temeinic zona în care urmează să fie utilizat dispozitivul de tuns gardul viu și îndepărtați toate firele și alte obiecte străine.

● Înainte de funcționare, verificați dacă lamele, șuruburile lamei și ansamblul de tăiere sunt uzate sau deteriorate. Nu operați cu un dispozitiv de tăiere deteriorat sau excesiv de uzat.

● Să știți cum să opriți rapid dispozitivul de tuns gard viu în caz

de urgență.

● Tăiați un gard viu numai la lumina zilei sau la o lumină artificială bună.

● Nu folosiți niciodată mașina de tăiat garduri de protecție defecte sau fără ca garda să fie la locul ei.

● Asigurați-vă întotdeauna că toate mânerele și protecțiile furnizate sunt montate atunci când folosiți mașina de tăiat gard viu. Nu încercați niciodată să utilizați un tăietor de gard viu incomplet sau unul cu o modificare neautorizată.

● Nu țineți niciodată tăietorul de gardă.

● În timpul operării mașinii de tăiat gard viu, asigurați-vă întotdeauna că aveți o poziție de operare sigură și securizată în orice moment, în special atunci când folosiți scări sau o scară.

● Fiți întotdeauna atenți la împrejurimi și fiți atenți la eventualele pericole pe care nu le puteți auzi în timp ce folosiți mașina de tăiat gard viu.

● Păstrați toate piulițele, șuruburile și șaibe strânse pentru a vă asigura că tăietorul de gard viu este întotdeauna într-o stare de lucru sigură.

● Tăietorul de gard viu trebuie depozitat într-un loc uscat, înalt sau încuiat, departe de accesul copiilor.

● Înlocuiți piesele uzate sau deteriorate pentru siguranță.

● Nu încercați să reparați aparatul decât dacă sunteți calificat pentru a face acest lucru.

● Asigurați-vă că piesele de schimb montate sunt omologate.

● Pentru a proteja împotriva contactului cu lama de tăiere în mișcare, această mașină de tuns gard viu este construită cu două mâner, fiecare cu un control al lamei (comutator). Pentru a acționa mașina de tăiat gard viu, ambele comenzi trebuie acționate simultan. Nu folosiți unealta, dacă funcționează fără ca un comutator să fie acționat sau dacă este acționat doar un singur comutator.

Operațiune

Înainte de utilizare:

AVERTISMENT! Scoateți teaca lamei din scula ambalată înainte de a efectua orice operațiune sau ajustare. Pornirea neintenționată fără a îndepărta această teacă poate duce la rănire.

Montarea fișei de alimentare (Fig. 3)

Înainte de a conecta ștecherul la priza de rețea, este necesar să treceți cablul prin ancorajul pentru cablu pentru eliberarea tensiunii.

După ce conectați-l la priză, acordați mai multă atenție tensiunii din priză care corespunde cu tensiunea de pe plăcuța de identificare.

Notă: Trebuie să utilizați un cablu prelungitor lung pentru a lucra în grădină. Acesta nu este furnizat în pachet, vă rugăm să îl achiziționați de la distribuitorul local.

Reglați unghiul mânerului din spate (Fig. 4)

Această unealtă a fost proiectată cu un mâner reglabil în unghi pentru o operare confortabilă în anumite poziții speciale de lucru.

Îl puteți regla apăsând mai întâi butonul de blocare (3), apoi rotiți-l la unghiul dorit. Apoi eliberați din nou butonul de blocare. Acesta va fi blocat pe poziție.

Porniți / opriți scula (a se vedea Fig. 5 / 6)

Această unealtă este echipată cu două comutatoare pe poziția din față și din spate. Porniți unealta numai dacă apăsați ambele comutatoare. Înainte de fiecare pornire, apăsați în jos maneta

comutatorului din față (7), apoi apăsați comutatorul din spate, după care scula va începe să funcționeze.

Pentru a opri scula, eliberați unul dintre cele două comutatoare, iar scula se va opri.

ATENȚIE: Înainte de a porni scula, asigurați-vă că, -Scoateți învelișul lamei (12) înainte de a porni aparatul.

Asigurați-vă că stați într-o poziție fermă, cu ambele mâini apucând dispozitivul de tuns gard viu departe de corp.

Asigurați-vă că dispozitivul de tăiere nu este în contact cu alte obiecte înainte de a-l porni.

-În acest fel, evitați deteriorarea aparatului și eventualele răniri ale persoanelor.

Sfaturi de lucru (7/8/9)

1. Pentru a evita tăierea accidentală a cablului, nu lăsați cablul în stare liberă. Asigurați-vă că cablul trece de la spate și țineți-l departe de lama dvs.

2. Bara de tăiere cu două fețe permite tăierea în ambele direcții sau, cu o acțiune de balansare, de pe o parte pe cealaltă.

3. În cazul tăierii verticale, deplasați dispozitivul de tuns gardul viu uniform înainte sau în sus și în jos într-o mișcare în arc de cerc.

4. În cazul tăierii orizontale, deplasați dispozitivul de tuns gardul viu în formă de seceră spre marginea gardului viu, astfel încât ramurile tăiate să cadă pe sol.

5. Pentru a obține linii drepte lungi, se recomandă plasarea unor corzi de ghidare tensionate.

Întreținere

● **Avertisment: Scoateți fișa de alimentare înainte de a efectua orice lucrare pe echipament. Există riscul de electrocutare sau de rănire din cauza pieselor în mișcare.**

Curățați în mod regulat carcasa aparatului cu o cârpă moale, de preferință după fiecare utilizare. Păstrați fantele de ventilație libere de praf și murdărie.

Efectuați în mod regulat următoarele lucrări de întreținere și curățare. Acest lucru va garanta o durată de viață lungă și fiabilă.

- Înainte de fiecare utilizare, verificați mașina de tuns gard viu pentru a vedea dacă nu prezintă defecte evidente, cum ar fi piese slăbite, uzate sau deteriorate. Verificați așezarea sigură a șuruburilor din bara de tăiere.
- Nu utilizați aparatul dacă lamele sunt tocite sau uzate. Acest lucru va suprasolicita motorul și cutia de viteze a aparatului.
- Verificați dacă acoperitoarele și dispozitivele de siguranță sunt deteriorate și dacă sunt așezate corect. Înlocuiți-le dacă este necesar.
- Păstrați curate fantele de ventilație și carcasa motorului aparatului. Utilizați o cârpă umedă sau o perie pentru a face acest lucru. Nu spălați echipamentul cu apă și nu îl scufundați în apă.

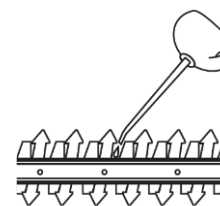

Curățarea și întreținerea barei cuțitului cu lamă

Curățați cu grijă bara de tăiere după fiecare utilizare. După utilizarea echipamentului, este imperativ să:

- Curățați lama (cu o cârpă unsuroasă);
- Ungeți arborele lamei cu o cutie de ulei sau cu un spray.

PROTECȚIA MEDIULUI

Pentru a preveni deteriorarea aparatului în timpul transportului, acesta este livrat într-un ambalaj robust. Majoritatea materialelor de ambalare pot fi reciclate. Duceți aceste materiale la locurile de reciclare corespunzătoare. Duceți aparatele nedorite la dealerul local. Aici vor fi eliminate într-un mod sigur din punct de vedere ecologic.



Bateriile Li-ion pot fi reciclate. Predați-le la un loc de eliminare a deșeurilor chimice, pentru a putea fi reciclate sau eliminate într-un mod ecologic.

Aparatele electrice aruncate sunt reciclabile și nu trebuie aruncate la gunoiul menajer! Vă rugăm să ne sprijiniți în mod activ în conservarea resurselor și protejarea mediului înconjurător prin returnarea acestui aparat la centrele de colectare (dacă sunt disponibile).

Vedere detaliată pentru HT06-550

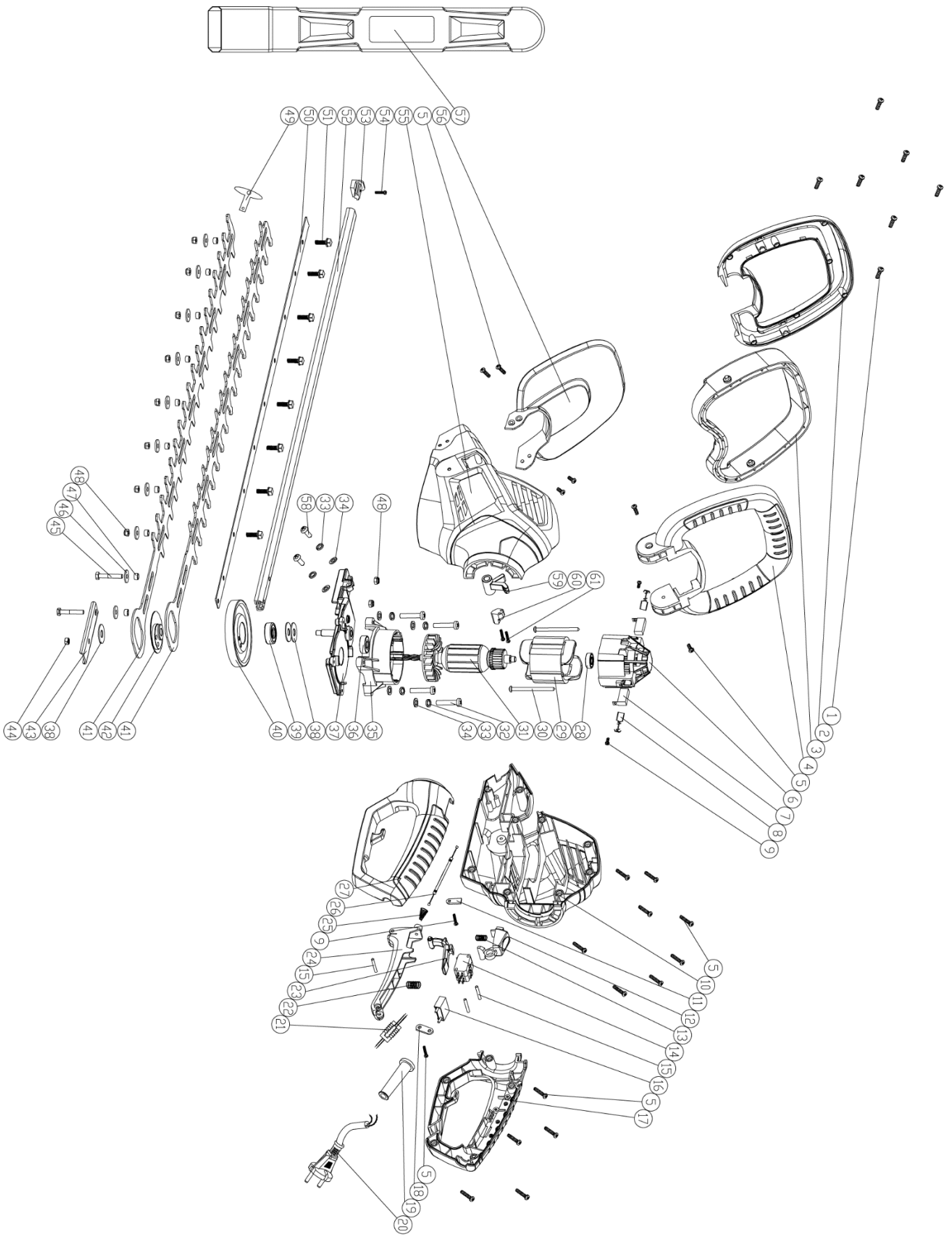

Lista de piese pentru HT06-550

Piesa nr.	Denumirea piesei	Cantitate	Piesa nr.	Denumirea piesei	Cantitate
1	Șurub cu cap în cruce	1	32	Șurub cu cap în cruce	4
2	Carcasa mânerului frontal (superioară)	1	33	Șaibă de arc	8
3	Maneta de comutare frontală	1	34	Șaibă plată	6
4	Carcasa mânerului frontal (inferioară)	1	35	Cadru motorului (inferior)	1
5	Șurub	20	36	608z rulment	1
6	Cadru motor (superior)	1	37	Placă de fixare a motorului	1
7	Suport pentru perie	2	38	Mașină de spălat	3
8	Perie de carbon	2	39	628Z rulment	1
9	Șurub	3	40	Unelte mari	1
10	Carcasă dreapta	1	41	Lama	2
11	Placă de presare pentru peria cabone	1	42	Bloc excentric	1
12	Buton de blocare	1	43	Placă de limită	1
13	Arc	1	44	Anti-înșurubare, dar	1
14	Micro întrerupător	1	45	Șurub cu cap hexagonal	2
15	Pin de amplasare a comutatorului	3	46	Mașină de spălat mare	10
16	Condensator	1	47	Bucșe de fixare	10
17	Carcasa mânerului (dreapta)	1	48	Piuliță M5 antiblocare	10
18	Ancoră de cablu	1	49	Placă de protecție	1
19	Protector de cablu	1	50	Curea de presă cu lamă	1
20	Cablu	1	51	Bolț M5X16	8
21	Inductor	1	52	Curea cu fantă pentru lame	1
22	Arc	1	53	Plug de decorare	1
23	Maneta de comutare din spate	1	54	Șurub autofiletant	1
24	Declanșator comutator spate	1	55	Carcasa stângă	1
25	Arc conic	1	56	Acoperire de protecție	1
26	Sârmă de oțel	1	57	Teacă de lamă	1
27	Carcasa mânerului (stânga)	1	58	Șurub autofiletant	2
28	607Z rulment	1	59	Maneta de comutare frontală	1
29	Stator	1	60	Întrerupător frontal miro	1
30	Șurub cu cap în cruce	2	61	Șurub autofiletant	2
31	Rotor	1			

WORCRAFT

GARDEN TOOLS

Lista de garanție / Warranty

Numărul de fabricație:	Data vânzării:	Semnătura și ștampila vânzătorului:

Numele clientului (denumirea firmei):	Adresa clientului (sediul firmei):

Clientul prin semnătura sa confirmă, că instalația i-a fost prezentată și explicată, că a fost încunoștințat cu modul de folosire, punerea în funcțiune a mașinii și utilizare, și că instalația i-a fost eliberată (predată) completă.	Semnătura clientului:

Note despre reparații – reparații de garanție

Data primirii reclamației:	Data de sfârșit al reclamației:	Numărul de evidență a reclamației:	Semnătura de reparație garantată (nota despre reparația nexecutată)	Ștampila tehnicianului serviciului:

Condițiile de garanție

1. Furnizorul oferă pentru acest produs perioada de garanție menționată în această listă de garanție cu respectarea condițiilor modului de utilizare și depozitare a produsului, corespunzător cu condițiile și normele în vigoare, în sensul indicațiilor de utilizare. Perioada de garanție începe la data vânzării produsului. Garanția pentru baterii este de 12 luni.
2. Perioada de garanție prelungită de 5 ani se acordă clienților pentru produsul trecut în tabelul produselor cu garanția prezentată. Ultimul client este consumatorul, în condițiile că produsul nu va fi folosit ca obiect de comerț. Perioada prelungită este condiționată de control reglementar la centre de servicii autorizate ale furnizorului.
3. Perioada de garanție se prelungeste cu timpul cât a fost produsul în reparații de garanție. Această condiție este consemnată și în tabelul de reparații garantate. Beneficiarul poate revendica dreptul la asigurarea reparației la unul din centre de servis autorizat conform tabelului anexă „A” – centre de serviciu. Centre de serviciu „B” execută reparații de garanție numai la produsele, care au fost vândute la centrele lor de desfacere. Tabelul centrelor de serviciu este actualizat regulat la vânzatori, cât și pe siteul de import: www.strendpro.sk.
4. Centrul de servicii este obligat să asigure reparația în termen stabilit de lege. Termenul stabilit de lege pentru rezolvarea reclamației începe cu ziua următoare după data de primire a reclamației de centru de servicii.
5. Reparația garantată fără plată poate nu fi revendicată când este vorba despre defecțiuni care au fost produse de folosirea produsului contrar prevederilor din indicațiile de utilizare, manipulare necorespunzătoare, defectarea mecanică curentă, uzura produsă de funcționarea mașinii, din vina deservirii, dezastru nestăvilit, intervenție neîndreptătită în produs, defecțiuni pricinuite de folosirea pieselor necorespunzătoare, carburanților necorespunzători și supraîncărcarea mașinii ca urmare a depășirii continue a limitei superioare de randament. Lucrările de curățire, întreținere curentă, repararea sau reglarea instalației, care poate executată de deservirea și sunt cuprinse în indicații de utilizare, nu fac parte din prevederile garanției.
6. Drept uzura curentă a pieselor se consideră uzura principală: a tuturor pieselor rotative și în mișcare, părților de tăiere și capacelor, șuruburilor tăietoare și pironului, curelelor de transmisie, transmisie în lanț, suprafeței de frecare a frânelor și ambreaj, dezenul anvelopelor și piesele de întreținere curentă cum sunt: filtre de aer, hidraulice și de ulei, lumânări de aprindere, rezervoare de ulei și de răcire.
7. Din garanția prelungită sunt scoase părțile mașinilor și instalației pentru care producătorul concret al acestor piese acordă garanția mai scurtă decât furnizorul pentru fiecare product în care sunt montate. Din această categorie fac parte: acumulatele, becurile și etc.
8. Dreptul de aplicare a revendicării rezultat din garanție are proprietarul produsului, dacă face acest lucru cel târziu în ultima zi a perioadei de garanție.
9. La rezolvarea reclamațiilor se procedează conform prevederilor corespunzătoare ale Codului comercial și Legii de protecție a consumatorului.
10. Controlul de servicii, care constituie condiția garanției prelungite de 5 ani poate fi efectuat numai în centrul de servicii autorizat al furnizorului, în intervale regulate; perioada între două controale nu poate depăși 12 luni. Primul control de servicii trebuie făcut cel târziu 12 luni de la data vânzării produsului. Controlul serviciilor efectuează centrele de servicii în perioada ultimelor trei luni și primelor două luni anului calendaristic. Fiecare control de servicii trebuie înregistrat în această listă de garanție cu introducerea datei controlului, semnătura și ștampila serviciului de control. Prin controlul serviciilor se înțelege controlul mașinii, înlocuirea materialului de umplură și filtrelor conform recomandării producătorului, înlocuire pieselor uzate și defecte, cât și reglarea proprie a mașinii. Randamentul controlului de servicii și materialul folosit se stabilește conform tarifului valabil al centrului de servicii.

La aplicarea reclamației reclamantul este obligat să preîntepe lângă reclamație produsul complet și curat, documentul de cumpărare sau lista de garanție completată și confirmată. În cazul garanției prelungite înregistrări ale controlului de servicii și documentele de impoyit pentru fiecare control. În cazul neîndeplinirii a vreunei condiții garanției prelungite cuprinse în această listă de garanție, se acorda pentru produs perioada de garanție de 2 ani.

SERVICE ÎN GARANȚIE ȘI POSTGARANȚIE ESTE EFECTUAT DE CĂTRE REPREZENTANTUL AUTORIZAT AL PRODUCĂTORULUI

Reprezentantul împuternicit al producătorului: Slovakia Trend Export-Import s.r.o., Michalovská 87/1414, 073 01 Sobrance

Fax: (056) 652-2329 Tel: 0915 392 687 E-mail: servis@slovakia-trend.sk

Electric Hedge Trimmer

INTENDED USE

The equipment is specified for use only for the cutting and trimming of hedges, bushes and ornamental shrubs in the domestic environment. Any other use that is not explicitly approved in these instructions may result in damage to the equipment and represent a serious danger to the user. The equipment is designed for use by adults. Adolescents over the age of 16 may use the device only under supervision.

Do not use the hedge trimmer in the rain or on wet hedges. The operator or user is responsible for accidents or damage to other people or their property.

The manufacturer is not liable for damages caused by unspecified use or incorrect operation.

TECHNICAL SPECIFICATIONS (Fig.1)

Model	HT06-550 (QD8806)	Protection degree	IPX0
Voltage	230-240V~ 50Hz	Sound pressure level	L_{pA} : 98,87dB(A), K_{pA} =3dB(A)
Input power	650W	Sound power level	L_{wA} : 87,87dB(A), K_{wA} =3dB(A)
Speed	1500 /min	Guaranteed sound power level	102 dB(A)
Max. cutting diameter	Ø20mm	Declaration of vibration	2,825 m/s ² K=1,5m/s ²
Max. cutting length	550mm	Weight	3,26 kgs
Insulation class	II		









NOISE/VIBRATION INFORMATION

The vibration level given in this information sheet has been measured in accordance with a standardised test given in EN 62841 and may be used to compare one tool with another. It may be used for a preliminary assessment of exposure.

The declared vibration emission level represents the main applications of the tool. However, if the tool is used for different applications, with different accessories or insertion tools or is poorly maintained, the vibration emission may differ. This may significantly increase the exposure level over the total working period.

An estimation of the level of exposure to vibration should also take into account the times when the tool is switched off or when it is running but not actually doing the job. This may significantly reduce the exposure level over the total working period. Identify additional safety measures to protect the operator from the effects of vibration such as: maintain the tool and the accessories, keep the hands warm, organisation of work patterns.

EXPLANATION OF SYMBOLS

	Attention!		Read the manual before use.
	Pay attention that bystanders are not injured through foreign objects thrown from the machine. Warning: Keep a safe distance from the machine when operating.		Keep yourself a safe distance away from the cutting elements.
	Wear eye and ear protection.		Do not work in the rain or leave the leaf blower/garden vacuum outdoors whilst raining.
	Pull out mains plug immediately, if the mains cable is damaged, entangled or severed. Always remove the mains plug before working on the device.		Wait until all machine components have completely stopped before touching them. The blades continue to rotate after the machine is switched off, a rotating blade can cause injury.

PRODUCT ELEMENTS (see fig 2)

1	Fixed front handle	7	Front Switch lever
2	Motor housing	8	Blade protector
3	Handle lock button	9	Blade
4	Rear Switch trigger	10	Angle dial
5	Rear handle	11	Cable anchorage
6	Cable with plug	12	Blade sheath

SAFETY

General Power Tool Safety Warnings

⚠ WARNING Read all safety warnings and all instructions.

Failure to follow the warnings and instructions may result in electric shock, fire and/or serious injury.

Save all warnings and instructions for future reference.

The term "power tool" in the warnings refers to your mainsoperated (corded) power tool or battery-operated (cordless) power tool.

Work area safety

- Keep work area clean and well lit. Cluttered or dark areas invite accidents.

- Do not operate power tools in explosive atmospheres, such as in the presence of flammable liquids, gases or dust. Power tools create sparks which may ignite the dust or fumes.

- Keep children and bystanders away while operating a power tool. Distractions can cause you to lose control.

Electrical safety

- Power tool plugs must match the outlet. Never modify the

plug in any way. Do not use any adapter plugs with earthed (grounded) power tools. Unmodified plugs and matching outlets will reduce risk of electric shock.

- Avoid body contact with earthed or grounded surfaces, such as pipes, radiators, ranges and refrigerators. There is an increased risk of electric shock if your body is earthed or grounded.
- Do not expose power tools to rain or wet conditions. Water entering a power tool will increase the risk of electric shock.
- Do not abuse the cord. Never use the cord for carrying, pulling or unplugging the power tool. Keep cord away from heat, oil, sharp edges and moving parts. Damaged or entangled cords increase the risk of electric shock.
- When operating a power tool outdoors, use an extension cord suitable for outdoor use. Use of a cord suitable for outdoor use reduces the risk of electric shock.
- If operating a power tool in a damp location is unavoidable, use a residual current device (RCD) protected supply. Use of an RCD reduces the risk of electric shock.

Personal safety

- Stay alert, watch what you are doing and use common sense when operating a power tool. Do not use a power tool while you are tired or under the influence of drugs, alcohol or medication. A moment of inattention while operating power tools may result in serious personal injury.
- Use personal protective equipment. Always wear eye protection. Protective equipment such as dust mask, non-skid safety shoes, hard hat, or hearing protection used for appropriate conditions will reduce personal injuries.
- Prevent unintentional starting. Ensure the switch is in the off-position before connecting to power source and/or battery pack, picking up or carrying the tool. Carrying power tools with your finger on the switch or energizing power tools that have the switch on invites accidents.
- Remove any adjusting key or wrench before turning the power tool on. A wrench or a key left attached to a rotating part of the power tool may result in personal injury.
- Do not overreach. Keep proper footing and balance at all times. This enables better control of the power tool in unexpected situations.
- Dress properly. Do not wear loose clothing or jewellery. Keep your hair, clothing and gloves away from moving parts. Loose clothes, jewellery or long hair can be caught in moving parts.
- If devices are provided for the connection of dust extraction and collection facilities, ensure these are connected and properly used. Use of dust collection can reduce dust-related hazards.

Power tool use and care

- Do not force the power tool. Use the correct power tool for your application. The correct power tool will do the job better and safer at the rate for which it was designed.
- Do not use the power tool if the switch does not turn it on and off. Any power tool that cannot be controlled with the switch is dangerous and must be repaired.
- Disconnect the plug from the power source and/or the battery pack from the power tool before making any adjustments, changing accessories, or storing power tools. Such preventive safety measures reduce the risk of starting the power tool accidentally.
- Maintain power tools. Check for misalignment or binding of moving parts, breakage of parts and any other condition that may affect the power tool's operation. If damaged, have the power tool repaired before use. Many accidents are caused by poorly maintained power tools.
- Keep cutting tools sharp and clean. Properly maintained cutting

tools with sharp cutting edges are less likely to bind and are easier to control.

- Use the power tool, accessories and tool bits etc. in accordance with these instructions, taking into account the working conditions and the work to be performed. Use of the power tool for operations different from those intended could result in a hazardous situation.

Service

- Have your power tool serviced by a qualified repair person using only identical replacement parts. This will ensure that the safety of the power tool is maintained.

Special safety for Hedge trimmers

- **Keep all parts of the body away from the cutter blade. Do not remove cut material or hold material to be cut when blades are moving. Make sure the switch is off when clearing jammed material.** A moment of inattention while operating the hedge trimmer may result in serious personal injury.
- **Carry the hedge trimmer by the handle with the cutter blade stopped. When transporting or storing the hedge trimmer always fit the cutting device cover.** Proper handling of the hedge trimmer will reduce possible personal injury from the cutter blades.
- **Hold power tool by insulated gripping surfaces only, because the cutter blade may contact hidden wiring.** Cutter blades contacting a "live" wire may make exposed metal parts of the power tool "live" and could give the operator an electric shock.

Additional safety warnings

- This tool is not intended for use by persons (including children) with reduced physical, sensory or mental capabilities, or lack of experience and knowledge, unless they have been given supervision or instruction concerning use of the appliance by a person responsible for their safety. Children should be supervised to ensure that they do not play with the appliance.
- **When working with the machine, always hold it firmly with both hands and provide for a secure stance.** The power tool is guided more secure with both hands.
- **Always ensure all handles and guards are fitted when using the machine.** Never attempt to use an incomplete machine or one fitted with an unauthorized modification.
- **Always lubricate the cutting blade with protective spray before use. Wait until the machine has come to a standstill before placing it down.**
- Other persons and animals should remain at a distance of 3metres or more when the machine is being used. The operator is responsible for third persons in the working area.
- Never grasp the blade of the hedgecutter.
- Children or persons unfamiliar with these instructions must not operate the hedgecutter. Local regulations may restrict the age of the operator.
- Never cut a hedge while people, especially children or pets, are nearby.
- The user is responsible for accidents or hazards occurring to other people or their property.
- Do not operate the hedgecutter when barefoot or wearing open sandals, always wear substantial footwear and long trousers. The use of sturdy gloves, non-skid footwear and safety glasses is recommended. Do not wear loose clothing or jewellery which can be caught in moving parts.
- Thoroughly inspect the area where the hedge trimmer is to be used and remove all wires and other foreign objects.
- Prior to operation, check cutter blades, blade bolts and cutter assembly for wear or damage. Do not operate with a damaged or excessively worn cutting device.

- Know how to stop the hedge trimmer quickly in an emergency.
- Cut a hedge only in daylight or in good artificial light.
- Never operate the hedgecutter with defective guards or without the guard in place.
- Always ensure all handles and guards supplied are fitted when using the hedgecutter. Never attempt to use an incomplete hedgecutter or one with an unauthorised modification.
- Never hold the hedgecutter by the guard.
- While operating the hedgecutter always be sure of a safe and secure operating position at all times, especially when using steps or a ladder.
- Always be aware of your surroundings and stay alert for possible hazards that you may not hear whilst operating the hedgecutter.
- Keep all nuts, bolts and screws tight to ensure that the hedgecutter is always in a safe working condition.
- The hedgecutter should be stored in a dry, high or locked up place out of the reach of children.
- Replace worn or damaged parts for safety.
- Do not attempt to repair the machine unless you are qualified to do so.
- Ensure replacement parts fitted are approved.
- To safeguard against contact with the moving cutter blade, this hedge trimmer is constructed with two handles each with a blade control (switch). To operate the hedge cutter, both controls must be actuated simultaneously. Do not use the tool, if it runs without a switch being actuated or just one switch being actuated.

OPERATION

Before using:

WARNING! Remove the blade sheath from the packed tool before do any operation or adjustment. Unintentional starting without removing this sheath could result in injury.

Mounting the power plug (Fig. 3)

Before connecting the plug to the mains socket, it need to loop the cable through the cable anchorage for tension relief.

After that plug into the socket, pay more attention on the socket voltage mathes the nameplate voltage.

Note: You need to use long extension cable for your garden working. It is not supplied in the package, please purchase it in your local dealer.

Adjust the angle of the rear handle (Fig. 4)

This tool designed a angle adjustable handle for comfortable operation in some special working posture.

You can adjust it by depress the locking button (3) firstly, and then turn it to your desire angle. Then release the locking button again. It will locked on the position.

Power on / off the tool (see Fig. 5 / 6)

This tool equipped with two swithes on front and rear position. Only power on the tool by pressing both of the two swithes. Before each starting, press down the front switch lever (7), then press the rear switch after that, the tool will start working.

To power off the tool, release on of the two swithes, the tool will come to stop.

CAUTION: Before swithing on the tool, make sure,

-Remove the blade sheath (12) before switching the unit on.

-Ensure that you are standing in a firm position with both hands gripping the hedge trimmer away from the body.

-Ensure that the trimmer is in contact with no other objects before switching on.

-In this way you avoid damage to the appliance and possible injury to people.

Working advice (7/8/9)

1. To avoid accidental cutting the cable, do not leave the cable in free status. Make sure the cable goes from your back and keep far away from you blade.

2. The double-sided cutter bar enables cutting in both directions or, with a swinging action, from one side to the other.

3. In case of vertical cutting, move the hedge trimmer uniformly forward or up and down in an arc movement.

4 In case of horizontal cutting, move the hedge trimmer in a sickle-shaped movement to the edge of the hedge, so that cut branches fall to the ground.

5 In order to achieve long straight lines, the placing of tensioned guiding cords is recommended.

MAINTENANCE

• Warning: Pull out the power plug before carrying out any work on the equipment. There is a risk of electrocution or of injury from moving parts.

Regularly clean the machine housing with a soft cloth, preferably after each use. Keep the ventilation slots free from dust and dirt. Carry out the following maintenance and cleaning work regularly. This will guarantee a long and reliable service life.

• Before each use, check the hedge trimmer for obvious defects such as loose, worn or damaged parts. Check the secure seating of the bolts in the cutter bar.

• Do not use the unit if the blades are blunt or worn. This will overstress the motor and gearbox of the machine.

• Check coverings and safety devices for damage and correct seating. Replace these where necessary.

• Keep the ventilation slots and motor housing of the device clean. Use a damp cloth or a brush to do this. Do not wash down the equipment with water, or submerge it in water.

Cleaning and servicing the blade knife bar

Clean the cutter bar carefully after each use. After using the equipment, it is imperative to:

- Clean the blade (with an oily cloth);
- Oil the blade shaft with an oil can or spray.

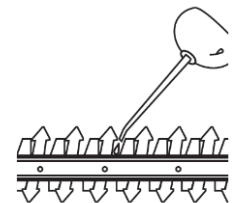

ENVIRONMENT PROTECTION

In order to prevent the machine from damage during transport, it is delivered in a sturdy packaging. Most of the packaging materials can be recycled. Take these materials to the appropriate recycling locations. Take your unwanted machines to your local dealer. Here they will be disposed of in an environmentally safe way.

Li-ion batteries can be recycled. Deliver them to a disposal site for chemical waste so that they can be recycled or disposed of in an environmentally friendly manner.



Discarded electric appliances are recyclable and should not be discarded in the domestic waste! Please actively support us in conserving resources and protecting the environment by returning this appliance to the collection centres (if available).

DE Deutsch

Elektro-Heckenschere

BESTIMMUNGSGEMÄßER GEBRAUCH

Das Gerät ist ausschließlich für den Einsatz zum Schneiden und Trimmen von Hecken, Büschen und Ziersträuchern im häuslichen Umfeld bestimmt. Jede andere Verwendung, die nicht ausdrücklich in dieser Anleitung genehmigt ist, kann zu Schäden am Gerät führen und eine ernsthafte Gefahr für den Benutzer darstellen. Das Gerät ist für die Nutzung durch Erwachsene konzipiert. Jugendliche über 16 Jahre dürfen das Gerät nur unter Aufsicht benutzen.

Benutzen Sie die Heckenschere nicht bei Regen oder an nassen Hecken. Für Unfälle oder Schäden an anderen Personen oder deren Eigentum ist der Betreiber bzw. Benutzer verantwortlich.

Der Hersteller haftet nicht für Schäden, die durch unsachgemäßen Gebrauch oder fehlerhafte Bedienung entstehen.

TECHNISCHE DATEN (Abb.1)

Modell	HT06-550 (QD8806)	Schutzgrad	IPX0
Stromspannung	230-240V~ 50Hz	Schalldruckpegel	L_{pA} : 98,87dB(A), K_{pA} =3dB(A)
Eingangsleistung	650W	Schallleistungspegel	L_{wA} : 87,87dB(A), K_{wA} =3dB(A)
Geschwindigkeit	1500 /min	Garantierter Schallleistungspegel	102 dB(A)
Max. Schnittdurchmesser	Ø20mm	Schwingungserklärung	2,825 m/s ² K=1,5m/s ²
Max. Schnittlänge	550mm	Gewicht	3,26 kgs
Isolationsklasse	II		







GERAUSCH-/VIBRATIONSINFORMATION

Der in diesen Anweisungen angegebene Schwingungspegel ist entsprechend einem in EN 62841 genormten Messverfahren gemessen worden und kann für den Vergleich von Elektrowerkzeugen miteinander verwendet werden. Er eignet sich auch für eine vorläufige Einschätzung der Schwingungsbelastung. Der angegebene Schwingungspegel repräsentiert die hauptsächlichen Anwendungen des Elektrowerkzeugs. Wenn allerdings das Elektrowerkzeug für andere Anwendungen, mit unterschiedlichen Zubehören, mit abweichenden Einsatzwerkzeugen oder ungenügender Wartung eingesetzt wird, kann der Schwingungspegel abweichen. Dies kann die Schwingungsbelastung über den gesamten Arbeitszeitraum deutlich erhöhen.

Für eine genaue Abschätzung der Schwingungsbelastung sollten auch die Zeiten berücksichtigt werden, in denen das Gerät abgeschaltet ist oder zwar läuft, aber nicht tatsächlich im Einsatz ist. Dies kann die Schwingungsbelastung über den gesamten Arbeitszeitraum deutlich reduzieren.

Legen Sie zusätzliche Sicherheitsmaßnahmen zum Schutz des Bedieners vor der Wirkung von Schwingungen fest wie zum Beispiel: Wartung von Elektrowerkzeug und Einsatzwerkzeugen, Warmhalten der Hände, Organisation der Arbeitsabläufe.

ERLÄUTERUNG DER BILDSYMBOLE

	Aufmerksamkeit!		Lesen Sie vor der Verwendung das Handbuch.
	Achten Sie darauf, dass in der Nähe stehende Personen nicht durch weggeschleuderte Fremdkörper verletzt werden. Warnung: Halten Sie einen sicheren Abstand zum Gartengerät, wenn es arbeitet.		Halten Sie einen Sicherheitsabstand zu den Schneidelementen ein.
	Tragen Sie Gehörschutz und Schutzbrille.		Arbeiten Sie nicht im Regen und lassen Sie den Laubbläser/Gartensuger nicht im Freien, während es regnet.
	Ziehen Sie sofort den Netzstecker, wenn das Netzkabel beschädigt, verwickelt oder durchtrennt ist. Ziehen Sie immer den Netzstecker, bevor Sie am Gerät arbeiten.		Warten Sie, bis alle Teile des Gartengeräts vollständig zur Ruhe gekommen sind, bevor Sie diese anfassen. Die Messer rotieren nach dem Abschalten des Gartengeräts noch weiter und können Verletzungen verursachen.

WERKZEUG-ELEMENTE (siehe Abb.2)

1	Fester Frontgriff	7	Vorderer Schalthebel
2	Motorgehäuse	8	Klingenschutz
3	Griffverriegelungsknopf	9	Klinge
4	Hinterer Schalterauslöser	10	Winkelskala
5	Hinterer Griff	11	Kabelverankerung
6	Kabel mit Stecker	12	Klingenscheide

SICHERHEIT

Allgemeine Sicherheitshinweise für Elektrowerkzeuge Lesen Sie alle Sicherheitshinweise und

WARNUNG! Anweisungen. Versäumnisse bei der Einhaltung der Sicherheitshinweise und Anweisungen können elektrischen Schlag, Brand und/oder schwere Verletzungen verursachen.

Bewahren Sie alle Sicherheitshinweise und Anweisungen für

die Zukunft auf.

Der in den Sicherheitshinweisen verwendete Begriff „Elektrowerkzeug“ bezieht sich auf netzbetriebene Elektrowerkzeuge (mit Netzkabel) und auf akkubetriebene Elektrowerkzeuge (ohne Netzkabel).

Arbeitsplatzsicherheit

- **Halten Sie Ihren Arbeitsbereich sauber und gut beleuchtet.** Unordnung oder unbeleuchtete Arbeitsbereiche können zu Unfällen führen.
- **Arbeiten Sie mit dem Elektrowerkzeug nicht in explosionsgefährdeter Umgebung, in der sich brennbare Flüssigkeiten, Gase oder Staube befinden.** Elektrowerkzeuge erzeugen Funken, die den Staub oder die Dämpfe entzünden können.
- **Halten Sie Kinder und andere Personen während der Benutzung des Elektrowerkzeugs fern.** Bei Ablenkung können Sie die Kontrolle über das Gerät verlieren.

Elektrische Sicherheit

- **Der Anschlussstecker des Elektrowerkzeuges muss in die Steckdose passen. Der Stecker darf in keiner Weise verändert werden. Verwenden Sie keine Adapterstecker gemeinsam mit schutzgeerdeten Elektrowerkzeugen.** Unveränderte Stecker und passende Steckdosen verringern das Risiko eines elektrischen Schlages.
- **Vermeiden Sie Körperkontakt mit geerdeten Oberflächen wie von Rohren, Heizungen, Herden und Kuhlschränken.** Es besteht ein erhöhtes Risiko durch elektrischen Schlag, wenn Ihr Körper geerdet ist.
- **Halten Sie Elektrowerkzeuge von Regen oder Nässe fern.** Das Eindringen von Wasser in ein Elektrowerkzeug erhöht das Risiko eines elektrischen Schlages.
- **Zweckentfremden Sie das Kabel nicht, um das Elektrowerkzeug zu tragen, aufzuhängen oder um den Stecker aus der Steckdose zu ziehen. Halten Sie das Kabel fern von Hitze, Öl, scharfen Kanten oder sich bewegenden Gerateteilen.** Beschädigte oder verwickelte Kabel erhöhen das Risiko eines elektrischen Schlages.
- **Wenn Sie mit einem Elektrowerkzeug im Freien arbeiten, verwenden Sie nur Verlängerungskabel, die auch für den Außenbereich geeignet sind.** Die Anwendung eines für den Außenbereich geeigneten Verlängerungskabels verringert das Risiko eines elektrischen Schlages.
- **Wenn der Betrieb des Elektrowerkzeuges in feuchter Umgebung nicht vermeidbar ist, verwenden Sie einen Fehlerstromschutzschalter.** Der Einsatz eines Fehlerstromschutzschalters vermindert das Risiko eines elektrischen Schlages.

Sicherheit von Personen

- **Seien Sie aufmerksam, achten Sie darauf, was Sie tun, und gehen Sie mit Vernunft an die Arbeit mit einem Elektrowerkzeug. Benutzen Sie kein Elektrowerkzeug, wenn Sie mude sind oder unter dem Einfluss von Drogen, Alkohol oder Medikamenten stehen.** Ein Moment der Unachtsamkeit beim Gebrauch des Elektrowerkzeuges kann zu ernsthaften Verletzungen führen.
- **Tragen Sie persönliche Schutzausrüstung und immer eine Schutzbrille.** Das Tragen persönlicher Schutzausrüstung, wie Staubmaske, rutschfeste Sicherheitsschuhe, Schutzhelm oder Gehörschutz, je nach Art und Einsatz des Elektrowerkzeuges, verringert das Risiko von Verletzungen.
- **Vermeiden Sie eine unbeabsichtigte Inbetriebnahme. Vergewissern Sie sich, dass das Elektrowerkzeug ausgeschaltet ist, bevor Sie es an die Stromversorgung und/oder den Akku anschließen, es aufnehmen oder tragen.** Wenn Sie beim Tragen des Elektrowerkzeuges den Finger am Schalter haben oder das Gerät eingeschaltet an die Stromversorgung anschließen, kann dies zu Unfällen führen.
- **Entfernen Sie Einstellwerkzeuge oder Schraubenschlüssel, bevor Sie das Elektrowerkzeug einschalten.** Ein Werkzeug oder Schlüssel, der sich in einem drehenden Gerateteil befindet, kann zu Verletzungen führen.

- **Vermeiden Sie eine abnormale Körperhaltung. Sorgen Sie für einen sicheren Stand und halten Sie jederzeit das Gleichgewicht.** Dadurch können Sie das Elektrowerkzeug in unerwarteten Situationen besser kontrollieren.
- **Tragen Sie geeignete Kleidung. Tragen Sie keine weite Kleidung oder Schmuck. Halten Sie Haare, Kleidung und Handschuhe fern von sich bewegenden Teilen.** Lockere Kleidung, Schmuck oder lange Haare können von sich unbeabsichtigten Start des Elektrowerkzeuges.
- **Bewahren Sie unbenutzte Elektrowerkzeuge außerhalb der Reichweite von Kindern auf. Lassen Sie Personen das Gerät nicht benutzen, die mit diesem nicht vertraut sind oder diese Anweisungen nicht gelesen haben.** Elektrowerkzeuge sind gefährlich, wenn sie von unerfahrenen Personen benutzt werden.
- **Pflegen Sie Elektrowerkzeuge mit Sorgfalt. Kontrollieren Sie, ob bewegliche Teile einwandfrei funktionieren und nicht klemmen, ob Teile gebrochen oder so beschädigt sind, dass die Funktion des Elektrowerkzeuges beeinträchtigt ist. Lassen Sie beschädigte Teile vor dem Einsatz des Gerätes reparieren.** Viele Unfälle haben ihre Ursache in schlecht gewarteten Elektrowerkzeugen.
- **Halten Sie Schneidwerkzeuge scharf und sauber.** Sorgfältig gepflegte Schneidwerkzeuge mit scharfen Schneidkanten verklemmen sich weniger und sind leichter zu führen.
- **Verwenden Sie Elektrowerkzeug, Zubehör, Einsatzwerkzeuge usw. entsprechend diesen Anweisungen. Berücksichtigen Sie dabei die Arbeitsbedingungen und die auszuführende Tätigkeit.** Der Gebrauch von Elektrowerkzeugen für andere als die vorgesehenen Anwendungen kann zu gefährlichen Situationen führen.

Service

- **Lassen Sie Ihr Elektrowerkzeug nur von qualifiziertem Fachpersonal und nur mit Original-Ersatzteilen reparieren.** Damit wird sichergestellt, dass die Sicherheit des Elektrowerkzeuges erhalten bleibt.

Besondere Sicherheit für Hedge -Trimmer

- **Halten Sie alle Körperteile von der Cutterblatt fern.** Entfernen Sie kein Schnittmaterial oder halten Sie das Material nicht, das geschnitten werden soll, wenn sich die Klingen bewegen. Stellen Sie sicher, dass der Schalter beim Löschen von gestoßenem Material ausgeschaltet ist. Ein Moment der Unaufmerksamkeit beim Betrieb des Hedge -Trimmers kann zu schweren Personenschäden führen.
- **Tragen Sie den Hedge -Trimmer am Griff, wobei die Cutter -Klinge angehalten wird.** Beim Transport oder Speichern des Hedge -Trimmers passt immer die Schneidvorrichtung ab. Durch die ordnungsgemäße Handhabung des Hedge -Trimmers werden mögliche Personenschäden durch die Cutterblätter reduziert.
- **Halten Sie das Elektrowerkzeug nur durch isolierte Griffflächen, da sich die Cutterklinge an versteckte Verkabelung wenden kann. Cutterblätter, die sich mit einem „lebenden“ Kabel kontaktieren, können freiliegende Metallteile des Elektrowerkzeuges „lebendig“ machen und dem Bediener einen elektrischen Schock geben.**

Zusätzliche Sicherheitswarnungen

- **Dieses Tool ist nicht für die Verwendung von Personen (einschließlich Kindern) mit reduzierten physischen, sensorischen oder geistigen Fähigkeiten oder mangelnder Erfahrung und Kenntnis vorgesehen, es sei denn. Kinder sollten beaufsichtigt werden, um sicherzustellen, dass sie**

nicht mit dem Gerät spielen.

- Halten Sie sie bei der Arbeit mit der Maschine immer fest mit beiden Händen und sorgen Sie für eine sichere Haltung. Das Elektrowerkzeug wird mit beiden Händen sicherer geführt.
- Stellen Sie immer sicher, dass alle Griffe und Wachen bei der Verwendung der Maschine angepasst werden. Versuchen Sie niemals, eine unvollständige Maschine oder eine mit einer nicht autorisierten Änderung zu verwenden.
- Schmieren Sie die Schneidklinge immer vor dem Gebrauch mit Schutzspray. Warten Sie, bis die Maschine zum Stillstand gekommen ist, bevor Sie sie ablegen.
- Andere Personen und Tiere sollten in einem Abstand von 3 - Meter oder mehr bleiben, wenn die Maschine verwendet wird. Der Betreiber ist für dritte Personen im Arbeitsbereich verantwortlich.
- Gassen Sie niemals die Klinge des HedgeCutter.
- Kinder oder Personen, die mit diesen Anweisungen nicht vertraut sind, dürfen das HedgeCutter nicht bedienen. Lokale Vorschriften können das Alter des Bedieners einschränken.
- Schneiden Sie niemals eine Hecke, während Menschen, insbesondere Kinder oder Haustiere, in der Nähe sind.
- Der Benutzer ist für Unfälle oder Gefahren verantwortlich, die anderen Personen oder ihrer Eigentum auftreten.
- Betätigen Sie das HedgeCutter nicht, wenn Sie barfuß oder offene Sandalen tragen, immer erhebliche Schuhe und lange Hosen. Die Verwendung von robusten Handschuhen, nicht-Skid-Schuhen und Sicherheitsbrillen wird empfohlen. Tragen Sie keine losen Kleidung oder Schmuck, die in beweglichen Teilen gefangen werden können.
- Überprüfen Sie den Bereich, in dem der Hedge -Trimmer verwendet werden soll, gründlich und entfernen Sie alle Drähte und andere Fremdkörper.
- Überprüfen Sie vor dem Betrieb die Klingen, Klingenschrauben und die Schneiderbaugruppe auf Verschleiß oder Beschädigung. Betätigen Sie nicht mit einem beschädigten oder übermäßig abgenutzten Schneidgerät.
- Wissen, wie man die Heckenschere im Notfall schnell anhält.

BEDIENUNG

Vor Gebrauch:

WARNUNG! Entfernen Sie die Klingenscheide aus dem gepackten Werkzeug, bevor Sie einen Betrieb oder eine Einstellung durchführen. Der unbeabsichtigte Start ohne Entfernen dieser Scheide könnte zu Verletzungen führen.

Montage des Netzstecker (Abb. 3)

Bevor Sie den Stecker an die Netzhöhle anschließen, müssen Sie das Kabel zur Spannungsentlastung durch die Kabelverankerung schleifen.

Achten Sie danach in den Sockel, achten Sie mehr Aufmerksamkeit auf die Sockelspannung Mathes Die Typenschildspannung.

Hinweis: Sie müssen ein langes Verlängerungskabel für Ihren Garten verwenden. Es wird nicht im Paket geliefert. Kaufen Sie es bitte in Ihrem örtlichen Händler.

Stellen Sie den Winkel des hinteren Griffs ein (Abb. 4)

Dieses Tool hat einen angle einstellbaren Griff für einen komfortablen Betrieb in einer besonderen Arbeitshaltung entwickelt.

Sie können es zuerst den Verriegelungsknopf (3) einstellen und dann in Ihren Wunschwinkel umwandeln. Lassen Sie dann die Schaltfläche Sperren erneut los. Es wird auf die Position gesperrt.

Ein- und Ausschalten des Werkzeugs (siehe Abb. 5/6)

Dieses Werkzeug hat mit zwei Schützen auf der vorderen und hinteren Position EAUIP. Nur das Werkzeug drehen, indem Sie beide Schützen drücken. Drücken Sie vor jedem Start den

- Schneiden Sie eine Hecke nur bei Tageslicht oder bei gutem Kunstlicht.
- Betreiben Sie die Heckenschere niemals mit defekten Schutzvorrichtungen oder ohne angebrachte Schutzvorrichtungen.
- Stellen Sie immer sicher, dass alle mitgelieferten Griffe und Schutzvorrichtungen angebracht sind, wenn Sie die Heckenschere verwenden. Versuchen Sie niemals, eine unvollständige oder unautorisierte Heckenschere zu verwenden.
- Fassen Sie die Heckenschere niemals am Schutz an.
- Achten Sie beim Betrieb der Heckenschere stets auf eine sichere Arbeitsposition, insbesondere beim Benutzen von Stufen oder einer Leiter.
- Achten Sie immer auf Ihre Umgebung und achten Sie auf mögliche Gefahren, die Sie beim Betrieb der Heckenschere möglicherweise nicht wahrnehmen.
- Halten Sie alle Muttern, Bolzen und Schrauben fest angezogen, um sicherzustellen, dass sich die Heckenschere immer in einem sicheren Betriebszustand befindet.
- Die Heckenschere sollte an einem trockenen, hochgelegenen oder verschlossenen Ort außerhalb der Reichweite von Kindern aufbewahrt werden.
- Ersetzen Sie aus Sicherheitsgründen verschlissene oder beschädigte Teile.
- Versuchen Sie nicht, die Maschine zu reparieren, es sei denn, Sie sind dafür qualifiziert.
- Stellen Sie sicher, dass die eingebauten Ersatzteile zugelassen sind.
- Um einen Kontakt mit dem beweglichen Schneidmesser zu verhindern, ist diese Heckenschere mit zwei Griffen mit jeweils einer Messersteuerung (Schalter) ausgestattet. Zum Betrieb der Heckenschere müssen beide Bedienelemente gleichzeitig betätigt werden. Benutzen Sie das Werkzeug nicht, wenn es ohne oder nur mit einer Schalterbetätigung läuft.

vorderen Schalterhebel (7) und drücken Sie danach den hinteren Schalter, das Tool wird funktioniert.

Um das Werkzeug auszuschalten, die beiden Schützen freigeben, wird das Tool anhalten.

VORSICHT: Bevor Sie das Werkzeug aufschieben, stellen Sie sicher, dass

-Benken Sie die Klingenscheide (12), bevor Sie das Gerät einschalten.

-Stellen Sie sicher, dass Sie in einer festen Position stehen und die Heckenschere mit beiden Händen vom Körper weg greifen.

-Stellen Sie vor dem Einschalten sicher, dass der Trimmer keine anderen Gegenstände berührt.

-Auf diese Weise vermeiden Sie Schäden am Gerät und mögliche Verletzungen der Menschen.

Arbeitsberatung (7/8/9)

1. Lassen Sie das Kabel nicht im kostenlosen Status. Stellen Sie sicher, dass das Kabel vom Rücken geht und sich weit von Ihrer Klinge fernhalten.

2. Die doppelseitige Schneiderstange ermöglicht das Schneiden in beide Richtungen oder mit einer Schwingaktion von einer Seite zur anderen.

3. Bewegen Sie im vertikalen Schneiden den Heckenkümer in einer Bogenbewegung gleichmäßig vorwärts oder auf und ab.

4. Bewegen Sie im horizontalen Schnitt den Heckverdauter in einer Sichelbewegung zum Rand der Hecke, so dass geschnittene Äste auf den Boden fallen.

5 Um lange geraden Linien zu erreichen, wird die Platzierung gespendter Leitkabel empfohlen.

WARTUNG

• **Warnung: Ziehen Sie den Netzstecker, bevor Sie Arbeiten am Gerät durchführen. Es besteht die Gefahr eines Stromschlags oder einer Verletzung durch bewegliche Teile.**

Reinigen Sie das Maschinengehäuse regelmäßig, am besten nach jedem Gebrauch, mit einem weichen Tuch. Halten Sie die Lüftungsschlitze frei von Staub und Schmutz.

Führen Sie die folgenden Wartungs- und Reinigungsarbeiten regelmäßig durch. Dies garantiert eine lange und zuverlässige Lebensdauer.

- Überprüfen Sie die Heckenschere vor jedem Gebrauch auf offensichtliche Mängel wie lose, abgenutzte oder beschädigte Teile. Überprüfen Sie den festen Sitz der Bolzen im Mähbalken.
- Benutzen Sie das Gerät nicht, wenn die Klingen stumpf oder abgenutzt sind. Dadurch werden Motor und Getriebe der Maschine überlastet.
- Abdeckungen und Sicherheitseinrichtungen auf Beschädigungen und korrekten Sitz prüfen. Ersetzen Sie diese bei Bedarf.
- Halten Sie die Lüftungsschlitze und das Motorgehäuse des Gerätes sauber. Benutzen Sie dazu ein feuchtes Tuch oder eine Bürste. Spülen Sie das Gerät nicht mit Wasser ab und tauchen Sie es nicht in Wasser.

Reinigung und Wartung des Messerbalkens

Reinigen Sie den Mähbalken nach jedem Gebrauch sorgfältig. Nach der Verwendung des Geräts ist es unbedingt erforderlich:

- Reinigen Sie die Klinge (mit einem öligen Tuch);
- Ölen Sie die Messerwelle mit einer Ölkanne oder einem Spray.

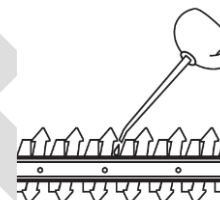

HINWEISE ZUM UMWELTSCHUTZ

Um Transportschäden zu verhindern, wird die Maschine in einer soliden Verpackung geliefert. Die Verpackung besteht weitgehend aus verwertbarem Material. Benutzen Sie also die Möglichkeit zum Recyclen der Verpackung. Bringen Sie bei Ersatz die alten Maschinen zu Ihren örtlichen WORLD-PRO TOOLS Vertagshändler. Er wird sich um eine umweltfreundliche Verarbeitung ihrer alten Maschine bemühen.



Li-ion-Akkus sind recycelbar. Geben Sie sie bei einer Entsorgungsstelle für chemische Abfälle ab, so daß die Akkus recycelt oder auf umweltfreundliche Weise entsorgt werden.

Alt-Elektrogeräte sind Wertstoffe, sie gehören daher nicht in den Hausmüll!

Wir möchten Sie daher bitten, uns mit Ihrem aktiven Beitrag beider Ressourcenschonung und beim Umweltschutz zu unterstützen und dieses Gerät bei den-falls vorhandeneingerichteten Rücknahmestellen abzugeben.

PL **Polski**

Elektryczne nożyce do żywopłotu

UŻYTKOWANIE ZGODNE Z PRZEZNACZENIEM

Urządzenie jest przeznaczone wyłącznie do cięcia i przycinania żywopłotów, krzaków i krzewów ozdobnych w środowisku przydomowym. Każde inne użycie, które nie zostało wyraźnie zatwierdzone w niniejszej instrukcji, może spowodować uszkodzenie sprzętu i stanowić poważne zagrożenie dla użytkownika. Sprzęt przeznaczony jest do użytku przez osoby dorosłe. Młodzież powyżej 16 roku życia może korzystać z urządzenia wyłącznie pod nadzorem.

Nie używaj nożyc do żywopłotu podczas deszczu lub na mokrych żywopłotach. Operator lub użytkownik ponosi odpowiedzialność za wypadki lub szkody wyrządzone innym osobom lub ich mieniu.

Producent nie ponosi odpowiedzialności za szkody powstałe na skutek niezgodnego z przeznaczeniem użytkowania lub nieprawidłowej obsługi.

PARAMETRY TECHNICZNE (ryc. 1)

Model	HT06-550 (QD8806)	Poziom zabezpieczeń	IPX0
Napięcie	230-240V~ 50Hz	Poziom ciśnienia akustycznego	L_{pA} : 98,87dB(A), K_{pA} =3dB(A)
Moc wejściowa	650W	Poziom mocy akustycznej	L_{WA} : 87,87dB(A), K_{WA} =3dB(A)
Prędkość	1500 /min	Gwarantowany poziom mocy akustycznej	102 dB(A)
Maks. średnica cięcia	Ø20mm	Deklaracja wibracji	$2,825 \text{ m/s}^2$ $K=1,5\text{m/s}^2$
Maks. Długość cięcia	550mm	Waga	3,26 kgs
Klasa izolacji	II		

INFORMACJA NA TEMAT HAŁASU I WIBRACJI

Poziom drgań podany w tych wskazówkach został pomierzony zgodnie z wymaganiami normy EN 62841 dotyczącej procedury pomiarów i można go użyć do porównywania elektronarzędzi. Można go też użyć do wstępnej oceny ekspozycji na drgania.

Podany poziom drgań jest reprezentatywny dla podstawowych zastosowań elektronarzędzia. Jeżeli elektronarzędzie użyte zostanie do innych zastosowań, z innymi narzędziami roboczymi, z różnym osprzętem, a także jeśli nie będzie wystarczająco konserwowane, poziom drgań może odbiegać od podanego. Podane powyżej przyczyny mogą spowodować podwyższenie ekspozycji na drgania podczas całego czasu pracy.

Aby dokładnie ocenić ekspozycję na drgania, trzeba wziąć pod uwagę także okresy, gdy urządzenie jest wyłączone, lub gdy jest wprawdzie włączone, ale nie jest używane do pracy. W ten sposób łączna (obliczana na pełny wymiar czasu pracy) ekspozycja na drgania może okazać się znacznie niższa.

Należy wprowadzić dodatkowe środki bezpieczeństwa, mające na celu ochronę operatora przed skutkami ekspozycji na drgania, np.: konserwacja elektronarzędzia i narzędzi roboczych, zabezpieczenie odpowiedniej temperatury rąk, ustalenie kolejności operacji roboczych.

OBJAŚNIENIE SYMBOLI

	Uwaga!		Przed użyciem przeczytaj instrukcję.
	Należy zwracać uwagę, aby osoby, przebywające w pobliżu, nie zostały skaleczone przez odrzucone podczas pracy ciała obce. Ostrzeżenie: Podczas pracy urządzenia ogrodowego należy trzymać się w bezpiecznej odległości od niego.		Zachowaj bezpieczną odległość od elementów tnących.
	Należy stosować środki ochrony słuchu i okulary ochronne.		Nie wolno stosować dmuchawy do liści/odkurzacza ogrodowego w czasie deszczu, ani pozostawiać pozostawiać urządzenia na zewnątrz w czasie deszczu.
	Jeśli kabel sieciowy jest uszkodzony, splątany lub przerwany, natychmiast wyciągnij wtyczkę z gniazdka. Przed rozpoczęciem prac przy urządzeniu należy zawsze wyjąć wtyczkę z gniazdka.		Nie wolno dotykać żadnego z elementów narzędzia ogrodowego przed ich całkowitym zatrzymaniem się. Noże obracają się jeszcze przez jakiś czas po wyłączeniu silnika narzędzia ogrodowego i mogą spowodować obrażenia.

CZĘŚCI SKŁADOWE NARZĘDZIA (patrz rys. 2)

1	Stały uchwyt przedni	7	Przednia dźwignia przełącznika
2	Obudowa silnika	8	Ochraniacz ostrza
3	Przycisk blokady uchwytu	9	Ostrze
4	Tylny spust przełącznika	10	Tarcza kątowna
5	Tylny uchwyt	11	Zakotwienie kabla
6	Kabel z wtyczką	12	Pochwa na ostrze

WSKAZÓWKI BEZPIECZEŃSTWA

Ogólne przepisy bezpieczeństwa dla elektronarzędzi

⚠ OSTRZEŻENIE Należy przeczytać wszystkie wskazówki i przepisy. Błędy w przestrzeganiu poniższych wskazówek mogą spowodować porażenie prądem, pożar i/lub ciężkie obrażenia ciała.

Należy starannie przechowywać wszystkie przepisy i wskazówki bezpieczeństwa dla dalszego zastosowania. Użyte w poniższym tekście pojęcie „elektonarzędzie” odnosi się do elektronarzędzi zasilanych energią elektryczną z sieci (z przewodem zasilającym) i do elektronarzędzi zasilanych akumulatorami (bez przewodu zasilającego).

Bezpieczeństwo miejsca pracy

- Stanowisko pracy należy utrzymywać w czystości i dobrze oświetlone. Nieporządek w miejscu pracy lub nieoświetlona przestrzeń robocza mogą być przyczyną wypadków.
- Nie należy pracować tym elektronarzędziem w otoczeniu zagrożonym wybuchem, w którym znajdują się np. łatwopalne ciecze, gazy lub pyły. Podczas pracy elektronarzędziem wytwarzają się iskry, które mogą spowodować zapłon.
- Podczas użytkowania urządzenia zwrócić uwagę na to, aby dzieci i inne osoby postronne znajdowały się w bezpiecznej odległości. Odwrócenie uwagi może spowodować utratę kontroli nad narzędziem.

Bezpieczeństwo elektryczne

- Wtyczka elektronarzędzia musi pasować do gniazda. Nie wolno zmieniać wtyczki w jakikolwiek sposób. Nie wolno używać wtyków adapterowych w przypadku

elektonarzędzi z uziemieniem ochronnym. Niezmienione wtyczki i pasujące gniazda zmniejszają ryzyko porażenia prądem.

- Należy unikać kontaktu z uziemionymi powierzchniami jak rury, grzejniki, piece i lodówki. Ryzyko porażenia prądem jest większe, gdy ciało użytkownika jest uziemione.
- Urządzenie należy zabezpieczyć przed deszczem i wilgocią. Przedostanie się wody do elektronarzędzia podwyższa ryzyko porażenia prądem.
- Nigdy nie należy używać przewodu do innych czynności. Nigdy nie należy nosić elektronarzędzia, trzymając je za przewód, ani używać przewodu do zawieszenia urządzenia; nie wolno też wyciągać wtyczki z gniazdka pociągając za przewód. Przewód należy chronić przed wysokimi temperaturami, należy go trzymać z dala od oleju, ostrych krawędzi lub ruchomych części urządzenia. Uszkodzone lub splątane przewody zwiększają ryzyko porażenia prądem.
- W przypadku pracy elektronarzędziem pod gołym niebem, należy używać przewodu przedłużającego, dostosowanego również do zastosowań zewnętrznych. Użyjcie właściwego przedłużacza (dostosowanego do pracy na zewnątrz) zmniejsza ryzyko porażenia prądem.
- Jeżeli nie da się uniknąć zastosowania elektronarzędzia w wilgotnym otoczeniu, należy użyć wyłącznika ochronnego różnicowo-prądowego. Zastosowanie wyłącznika ochronnego różnicowo-prądowego zmniejsza ryzyko porażenia prądem.

Bezpieczeństwo osób

- Podczas pracy z elektronarzędziem należy zachować ostrożność, każdą czynność wykonywać uważnie i z

rozważą. **Nie należy używać elektronarzędzia, gdy jest się zmęczonym lub będąc pod wpływem narkotyków, alkoholu lub leków.** Moment nieuwagi przy użyciu elektronarzędzia może stać się przyczyną poważnych urazów ciała.

- **Należy nosić osobiste wyposażenie ochronne i zawsze okulary ochronne.** Noszenie osobistego wyposażenia ochronnego – maski przeciwpyłowej, obuwia z podeszwami przeciwpoślizgowymi, kasku ochronnego lub środków ochrony słuchu (w zależności od rodzaju i zastosowania elektronarzędzia) – zmniejsza ryzyko obrażeń ciała.

- **Należy unikać niezamierzonego uruchomienia narzędzia i/lub podłączenia do akumulatora, a także przed podniesieniem lub przeniesieniem elektronarzędzia, należy upewnić się, że elektronarzędzie jest wyłączone.** Trzymanie palca na wyłączniku podczas przenoszenia elektronarzędzia lub podłączenie do prądu włączonego narzędzia, może stać się przyczyną wypadków.

- **Przed włączeniem elektronarzędzia, należy usunąć narzędzia nastawcze lub klucze.** Narzędzie lub klucz, znajdujący się w ruchomych częściach urządzenia mogą doprowadzić do obrażeń ciała.

- **Należy unikać nienaturalnych pozycji przy pracy. Należy dbać o stabilną pozycję przy pracy i zachowanie równowagi.** W ten sposób możliwa będzie lepsza kontrola elektronarzędzia w nieprzewidzianych sytuacjach.

- **Należy nosić odpowiednie ubranie. Nie należy nosić luźnego ubrania ani biżuterii. Włosy, ubranie i rękawice należy trzymać z daleka od ruchomych części.** Luźne ubranie, biżuteria lub długie włosy mogą zostać wciągnięte przez ruchome części.

- **Jeżeli istnieje możliwość zamontowania urządzeń odsysających i wychwytyjących pył, należy upewnić się, że są one podłączone i będą prawidłowo użyte.** Użycie urządzenia odsysającego pył może zmniejszyć zagrożenie pyłami.

Prawidłowa obsługa i eksploatacja elektronarzędzi

- **Nie należy przeciążać urządzenia. Do pracy używać należy elektronarzędzia, które są do tego przewidziane.** Odpowiednio dobranym elektronarzędziem pracuje się w danym zakresie wydajności lepiej i bezpieczniej.

- **Nie należy używać elektronarzędzia, którego włącznik/wyłącznik jest uszkodzony.** Elektronarzędzie, którego nie można włączyć lub wyłączyć jest niebezpieczne i musi zostać naprawione.

- **Przed regulacją urządzenia, wymianą osprzętu lub pozaprzestaniu pracy narzędziem, należy wyciągnąć wtyczkę z gniazda i/lub usunąć akumulator.** Ten środek ostrożności zapobiega niezamierzonemu włączeniu się elektronarzędzia.

- **Nieużywane elektronarzędzia należy przechowywać w miejscu niedostępnym dla dzieci. Nie należy udostępniać narzędzia osobom, które go nie znają lub nie przeczytały niniejszych przepisów.** Używane przez niedoświadczonych osoby elektronarzędzia są niebezpieczne.

- **Konieczna jest należyta konserwacja elektronarzędzia. Należy kontrolować, czy ruchome części urządzenia działają bez zarzutu i nie są zablokowane, czy części nie są pęknięte lub uszkodzone w taki sposób, który miałby wpływ na prawidłowe działanie elektronarzędzia. Uszkodzone części należy przed użyciem urządzenia oddać do naprawy.** Wiele wypadków spowodowanych jest przez niewłaściwą konserwację elektronarzędzi.

- **Należy stale dbać o ostrość i czystość narzędzi tnących.** O wiele rzadziej dochodzi do zakleszczenia się narzędzia tnącego, jeżeli jest ono starannie utrzymane. Zadbane narzędzia łatwiej się też prowadzi.

- **Elektronarzędzia, osprzęt, narzędzia pomocnicze itd. należy używać zgodnie z niniejszymi zaleceniami.**

Uwzględnić należy przy tym warunki i rodzaj wykonywanej pracy. Niezgodne z przeznaczeniem użycie elektronarzędzia może doprowadzić do niebezpiecznych sytuacji.

Serwis

- **Naprawę elektronarzędzia należy zlecić jedynie wykwalifikowanemu fachowcowi i przy użyciu oryginalnych części zamiennych.** To gwarantuje, że bezpieczeństwo urządzenia zostanie zachowane. **Przed włożeniem wtyczki do gniazda**

Specjalne bezpieczeństwo dla hedgingowych

- **Trzymaj wszystkie części ciała z dala od łopatki nożnej. Nie usuwaj materiału cięcia ani przytrzymaj materiał, który ma być krojony podczas poruszania się ostrzy.** Upewnij się, że przełącznik jest wyłączony podczas usuwania zablokowanego materiału. Moment nieuwagi podczas obsługi trymera zabezpieczającego może spowodować poważne obrażenia ciała.

- **Noś pokrzyżczkę za uchwyt z zatrzymanym ostrzem noża.** Podczas transportu lub przechowywania trymera żywoplotu zawsze pasują do pokrywy urządzenia do cięcia. Właściwe obsługa trymera żywoplotu zmniejszy możliwe obrażenia ciała z łopat noża.

- **Utrzymaj narzędzie zasilania tylko za pomocą izolowanych powierzchni chwytania, ponieważ ostrze noża może skontaktować się z ukrytym okablowaniem.** Ostrza futera kontaktujące się z „na żywo” drutu mogą sprawić, że odsłonięte metalowe części elektrycznej narzędzia „żyją” i mogą dać operatorowi porażenie elektryczne.

Dodatkowe ostrzeżenia bezpieczeństwa

- **To narzędzie nie jest przeznaczone do użytku przez osoby (w tym dzieci) o zmniejszonych zdolnościach fizycznych, sensorycznych lub umysłowych lub braku doświadczenia i wiedzy, chyba że otrzymały nadzór lub instrukcje dotyczące korzystania z urządzenia przez osobę odpowiedzialną za ich bezpieczeństwo.** Dzieci powinny być nadzorowane, aby upewnić się, że nie bawią się urządzeniem.

- **Podczas pracy z maszyną zawsze trzymaj go mocno obiema rękami i zapewnij bezpieczną postawę.** Zasilanie jest bezpieczniejsze z obiema rękami.

- **Zawsze upewnij się, że wszystkie uchwyty i strażnicy są zamontowane podczas korzystania z urządzenia.** Nigdy nie próbuj używać niekompletnej maszyny lub wyposażonej w nieautoryzowaną modyfikację.

- **Zawsze smaruj ostrze tnące za pomocą sprayu ochronnego przed użyciem.** Poczekaj, aż maszyna się zatrzyma, zanim ją położysz.

- **Inne osoby i zwierzęta powinny pozostać w odległości 3Metres lub więcej, gdy używana jest maszyna.** Operator jest odpowiedzialny za osoby trzecie w obszarze roboczym.

- **Nigdy nie chwyć ostrza hedgecuttera.**

- **Dzieci lub osoby nieznanymte z tymi instrukcjami nie mogą obsługiwać hedgecuttera.** Lokalne przepisy mogą ograniczać wiek operatora.

- **Nigdy nie obcinaj żywoplotu, podczas gdy ludzie, zwłaszcza dzieci lub zwierzęta domowe, są w pobliżu.**

- **Użytkownik jest odpowiedzialny za wypadki lub zagrożenia występujące dla innych osób lub ich własności.**

- **Nie obsługuj żywoplotu, gdy boso lub noszenie otwartych sandałów, zawsze noś znaczne obuwie i długie spodnie.** Zaleca się stosowanie solidnych rękawiczek, nie-sprzyjanych obuwia i okularów bezpieczeństwa. Nie noś luźnej odzieży lub biżuterii, które można złapać w ruchome części.

- **Dokładnie sprawdź obszar, w którym ma być używany trymer zabezpieczeń, i usuń wszystkie przewody i inne obce objekty.**

- Przed operacją sprawdź łopatkę, śruby ostrzy i montaż noża pod kątem zużycia lub uszkodzenia. Nie działaj z uszkodzonym lub nadmiernie zużytym urządzeniem do cięcia.
- Wiedz, jak szybko zatrzymać nożyce do żywopłotu w sytuacji awaryjnej.
- Przycinaj żywopłot tylko przy świetle dziennym lub przy dobrym świetle sztucznym.
- Nigdy nie używaj sekatora z uszkodzonymi osłonami lub bez założonych osłon.
- Podczas używania sekatora zawsze upewnij się, że wszystkie dostarczone uchwyty i osłony są zamontowane. Nigdy nie próbuj używać sekatora niekompletnego lub poddanego nieautoryzowanym modyfikacjom.
- Nigdy nie trzymaj sekatora za osłonę.
- Podczas pracy sekatorem zawsze należy zachować bezpieczną pozycję, zwłaszcza podczas korzystania ze schodów lub drabiny.
- Zawsze zwracaj uwagę na otoczenie i bądź czujny na możliwe zagrożenia, których możesz nie usłyszeć podczas pracy

DZIAŁANIE

Przed użyciem:

OSTRZEŻENIE! Wyjmij osłonę ostrza z zapakowanego narzędzia przed wykonaniem dowolnej operacji lub regulacji. Niezamierzone rozpoczęcie bez usuwania tej pochwy może spowodować obrażenia.

Montaż wtyczki zasilania (ryc. 3)

Przed podłączeniem wtyczki do gniazda sieciowego musi ona zapętlić kabel przez kotwicę kablową w celu uzyskania pomocy napięcia.

Po tej wtyczce do gniazda zwróć więcej uwagi na napięcie gniazda matematyki napięcia na tabliczce znamionowej.

Uwaga: musisz użyć długiego przedłużacza do pracy w ogrodzie. Nie jest dostarczany w pakiecie, kup go w lokalnym dealerze.

Dostosuj kąt tylnego uchwytu (ryc. 4)

To narzędzie zaprojektowano regulowany uchwyt kątowy do wygodnego działania w jakiejś specjalnej pozycji roboczej. Możesz go wyregulować, wciśnij przycisk blokujący (3) najpierw, a następnie przekręć go do kąta pożądanego. Następnie ponownie zwolnij przycisk blokowania. Zamknie się na pozycji.

Włącz / wyłącz narzędzie (patrz ryc. 5 /6)

To narzędzie przechylone dwoma łykami z przodu i tylnej pozycji. Tylko moc na narzędziu, naciskając oba dwa łyki. Przed każdym uruchomieniem naciśnij przednią dźwignię przełącznika

KONSERWACJA (Rys. 9)

• **Ostrzeżenie:** Przed przystąpieniem do jakichkolwiek prac przy urządzeniu należy wyciągnąć wtyczkę z gniazdka. Istnieje ryzyko porażenia prądem elektrycznym lub obrażeń spowodowanych ruchomymi częściami.

Regularnie czyść obudowę maszyny miękką szmatką, najlepiej po każdym użyciu. Szczeliny wentylacyjne należy chronić przed kurzem i brudem.

Regularnie przeprowadzaj następujące prace konserwacyjne i czyszczące. Zagwarantuje to długą i niezawodną żywotność.

Czyszczenie i konserwacja belki noża ostrza

Po każdym użyciu dokładnie wyczyść listwę tnącą. Po użyciu sprzętu należy bezwzględnie:

- Wyczyść ostrze (naoliwioną szmatką);
- Nasmaruj wał ostrza olejarką lub sprayem.

INFORMACJA DOTYCZĄCA OCHRONY ŚRODOWISKA



W celu zabezpieczenia urządzenia przed uszkodzeniami w czasie transportu, jest ono dostarczane w odpowiednio mocnym opakowaniu. Większość materiałów można poddać ponownej utylizacji. Należy umieścić materiały w odpowiednich dla ich właściwości pojemnikach utylizacyjnych. Nieużywany już sprzęt można odnieść do miejscowego sprzedawcy. Zostanie on odpowiednio zutylizowany w sposób bezpieczny dla środowiska.

Akumulatory Li-ion nadają się do recyklingu. Należy oddawać je do punktów utylizacji odpadów chemicznych, tak aby akumulatory mogły być poddane procesowi recyklingu lub utylizowane w ekologiczny sposób.

Zużyte urządzenia elektryczne są surowcami wtórnymi – nie wolno wyrzucać ich do pojemników na odpady domowe, ponieważ mogą zawierać substancje niebezpieczne dla zdrowia ludzkiego i środowiska! Prosimy o aktywną pomoc w oszczędnym gospodarowaniu zasobami naturalnymi i ochronie środowiska naturalnego przez przekazanie użytego urządzenia do punktu składowania surowców wtórnych - zużytych urządzeń elektrycznych.

sekatorem.

• Dokręcaj wszystkie nakrętki, śruby i wkręty, aby mieć pewność, że sekator będzie zawsze w bezpiecznym stanie.

• Sekator należy przechowywać w suchym, wysokim lub zamkniętym miejscu, niedostępnym dla dzieci.

• Ze względów bezpieczeństwa wymień zużyte lub uszkodzone części.

• Nie próbuj naprawiać urządzenia, jeśli nie masz do tego odpowiednich kwalifikacji.

• Upewnij się, że zamontowane części zamienne są zatwierdzone.

• Aby zabezpieczyć przed kontaktem z ruchomym ostrzem tnącym, nożyce do żywopłotu są zbudowane z dwóch uchwytów, każdy z możliwością kontroli ostrza (przełącznikiem). Aby móc obsługiwać nożyce do żywopłotu, należy jednocześnie uruchomić obydwa elementy sterujące. Nie używaj narzędzia, jeśli działa bez uruchomionego przełącznika lub tylko z jednym przełącznikiem.

(7), a następnie naciśnij tylny przełącznik, narzędzie zacznie działać. Aby wyłączyć narzędzie, zwolnij dwa Swithes, narzędzie się zatrzyma.

Ostrożność: przed samymi na narzędziu upewnij się, że,

-Zrób pochwę ostrza (12) przed włączeniem urządzenia.

-Uwaga, którą stoisz w mocnej pozycji, z obiema rękami chwytającą pokreślenie żywopłotu od ciała.

-Uwaga, że trymer jest w kontakcie bez żadnych innych obiektów przed włączeniem.

-W ten sposób unikniesz uszkodzenia urządzenia i możliwych obrażeń ludzi.

Porada robocza (7/8/9)

1. Aby uniknąć przypadkowego cięcia kabla, nie pozostawiaj kabla w bezpłatnym statusie. Upewnij się, że kabel odchodzi od pleców i trzymaj się z dala od ostrza.

2. Dwustronny pasek noża umożliwi cięcie w obu kierunkach lub, z huśtającą się działaniem, z jednej strony na drugą.

3. W przypadku cięcia pionowego przesun trymer żywopłotu równomiernie do przodu lub w górę i w dół w ruchu łuku.

4. W przypadku cięcia poziomego przesun trymer żywopłotu w sierpowatym ruchu do krawędzi żywopłotu, aby gałęzie przecięte spadają na ziemię.

5. W celu osiągnięcia długich linii prostych zaleca się umieszczenie naprężonych przewodników.

Exploded view for HT06-550

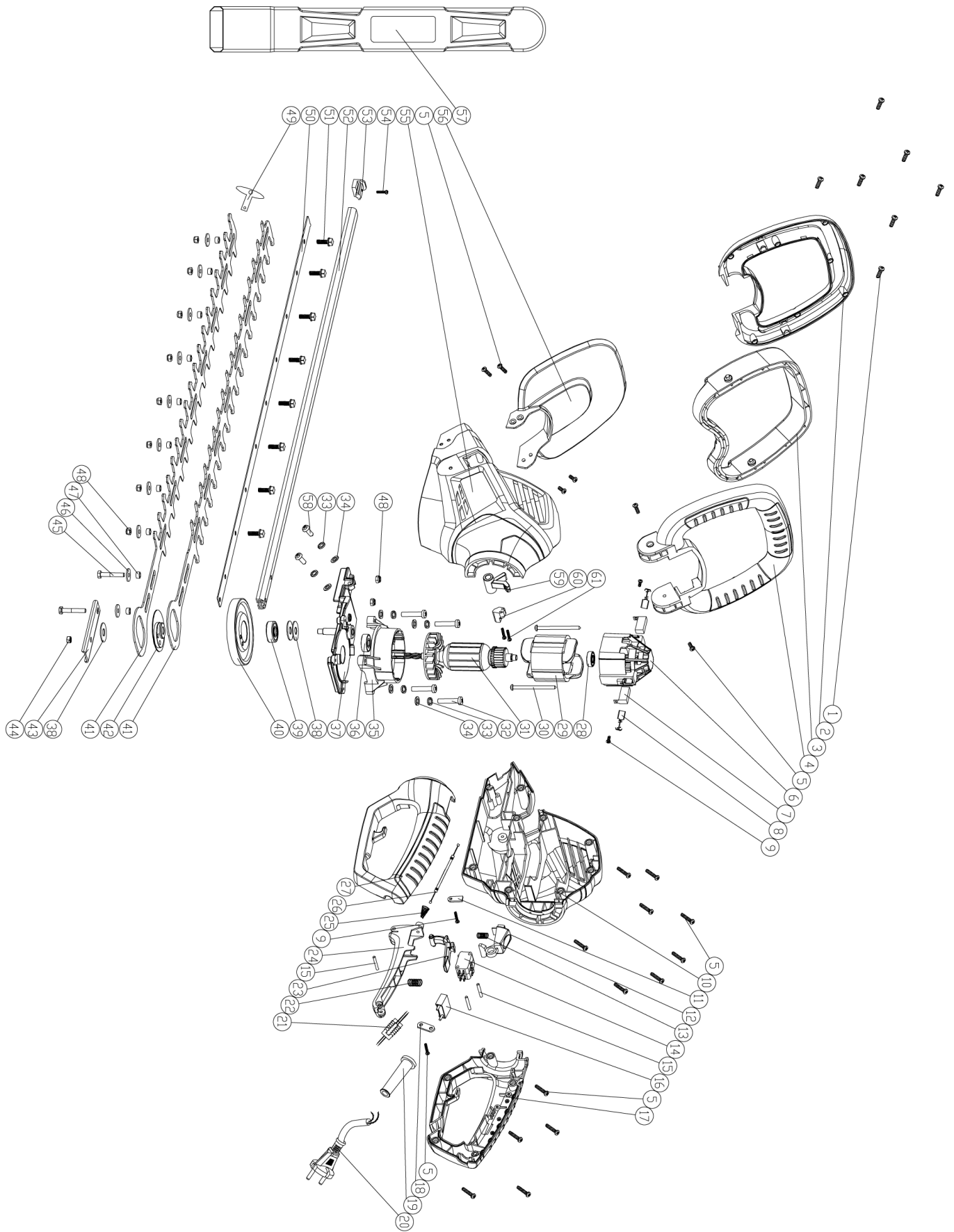

Part list for HT06-550

Part No	Part Name	Qty
1	Cross head screw	1
2	Front handle housing(upper)	1
3	Front switch lever	1
4	Front handle housing (lower)	1
5	Screw	20
6	Motor frame (upper)	1
7	Brush holder	2
8	Carbon brush	2
9	Screw	3
10	Right housing	1
11	Press plate for cabone brush	1
12	Locking button	1
13	Spring	1
14	Micro switch	1
15	Switch location pin	3
16	Capacitor	1
17	Handle housing (right)	1
18	Cable anchorage	1
19	Cable protector	1
20	Cable	1
21	Inductor	1
22	Spring	1
23	Rear switch lever	1
24	Rear switch trigger	1
25	Conical spring	1
26	Steel wire	1
27	Handle housing (left)	1
28	607Z bearing	1
29	Stator	1
30	Cross head screw	2
31	Rotor	1

Part No	Part Name	Qty
32	Cross head screw	4
33	Spring washer	8
34	Flat washer	6
35	Motor frame (lower)	1
36	608z bearing	1
37	Motor fixing plate	1
38	Washer	3
39	628Z bearing	1
40	Big gear	1
41	Blade	2
42	Eccentric block	1
43	Limit plate	1
44	Anti-loosen but	1
45	Hex head bolt	2
46	Big washer	10
47	Fixing bushings	10
48	M5 anti-loosen nut	10
49	Protection plate	1
50	Blade press belt	1
51	Bolt M5X16	8
52	Blade slot belt	1
53	Decoration plug	1
54	Self-tapping screw	1
55	Left housing	1
56	Protection cover	1
57	Blade sheath	1
58	Self-tapping screw	2
59	Front switch lever	1
60	Front miro switch	1
61	Self-tapping screw	2